

GENEO[®]

ТЕХНИЧЕСКАЯ ИНФОРМАЦИЯ

РАЗМЕРЫ ЗАГОТОВОК

Содержание

Общая информация	3
Прочие положения	3
Одностворчатые окна и двери	4
Двустворчатые окна и балконные двери с импостом 98 GENEО®	6
Двустворчатые окна и двери с импостом 126 GENEО®	8
Многостворчатые импостные окна и балконные двери	10
Трехстворчатые окна и балконные двери с одинаковыми по ширине заполнениями, с импостом 98 GENEО®	12
Трехстворчатые окна и двери с одинаковыми по ширине заполнениями, с импостом 126 GENEО®	14
Двустворчатые безимпостные окна и балконные двери со штульпом GENEО®	16
Двустворчатые безимпостные окна и двери с ложным импостом 86	18
Двустворчатые безимпостные окна и двери с штульповой створкой GENEО®	20
Трехстворчатые окна и балконные двери с одинаковыми по ширине заполнениями, со штульпом GENEО®	22
Трехстворчатые окна и балконные двери с одинаковыми по ширине заполнениями, с ложным импостом 86	24
Трехстворчатые окна и балконные двери с одинаковыми по ширине заполнениями, с штульповой створкой GENEО®	26
Трехстворчатые окна и балконные двери с одинаковыми по ширине заполнениями, со штульпом и импостом 98 GENEО®	28
Трехстворчатые окна и балконные двери с одинаковыми по ширине заполнениями, со штульпом и импостом 126 GENEО®	30
Трехстворчатые окна и балконные двери с одинаковыми по ширине заполнениями, с ложным импостом и импостом 98 GENEО®	32
Трехстворчатые окна и двери с одинаковыми по ширине заполнениями, с ложным импостом и импостом 126 GENEО®	34
Трехстворчатые окна и балконные двери с одинаковыми по ширине заполнениями, с импостом 98 GENEО® и штульповой створкой GENEО®	36
Трехстворчатые окна и балконные двери с одинаковыми по ширине заполнениями, с импостом 126 GENEО® и штульповой створкой GENEО®	38
Одностворчатые балконные двери с порогом GENEО®, фальц-люфт снизу 4 мм	40
Балконные двери с порогом GENEО® и верхней фрамугой, фальц-люфт снизу 4 мм	42
Одностворчатые двери с порогом GENEО®, фальц-люфт снизу 10 мм	44
Двери с порогом GENEО® и верхней фрамугой, фальц-люфт снизу 10 мм	46
Одностворчатые окна и балконные двери с глухой частью, добавочный профиль 48 GENEО®	48
Одностворчатые двери с глухой частью и порогом GENEО®	49
Одностворчатые балконные двери с глухой частью - порог GENEО® и профиль добавочный 48 GENEО®	50
Двери-гармошки со створкой 57 GENEО®	51
Двери открыванием внутрь с глухой частью и профилем добавочным 88 GENEО®	52
Одностворчатые окна и балконные двери с коробкой 64-40 GENEО®	53
Двустворчатые окна и балконные двери с коробкой 64-40 GENEО® и импостом 98 GENEО®	54
Двустворчатые безимпостные окна и балконные двери 64-40 GENEО® со штульпом 126 GENEО®	55
Двустворчатые безимпостные окна и балконные двери 64-40 GENEО® со штульпом GENEО®	56
Двустворчатые безимпостные окна и балконные двери с коробкой 64-40 GENEО® и ложным импостом 86	57
Двустворчатые безимпостные окна и балконные двери с коробкой 64-40 GENEО® и штульповой створкой GENEО®	58

Общая информация

Для определения размеров заготовок ПВХ профилей или наполнений используются так называемые „вычеты“, отнимаемые от „размера элемента“ (для одностворчатых) или от „размера по осям“ (для многостворчатых светопрозрачных конструкций). Размеры вычетов зависят от видов открываний и комбинаций профилей, сведены в таблицы. Помимо табличных значений могут указываться дополнительные размеры заготовок.

Представленные размеры вычетов базируются на следующих размерах:

- Фальц-люфт створки GENEО® по периметру: 3 мм
- Фальц-люфт коробки GENEО® по периметру:
 - толщина стекла до 45 мм: 11 мм
 - толщина стекла от 46 до 53 мм: 13 мм
 - толщина панелей от 54 до 73 мм: 7 мм
- Фальц-люфт коробки PHZ GENEО® по периметру: 9 мм
- Фальц-люфт между коробкой и створкой: 12 мм



Если поворотные створки (включая штульповые) по внешнему периметру имеют размер < 600 мм, фальц-люфт между коробкой и створкой со стороны ручки и в верхней части фрамужных створок, устанавливается 13 мм.

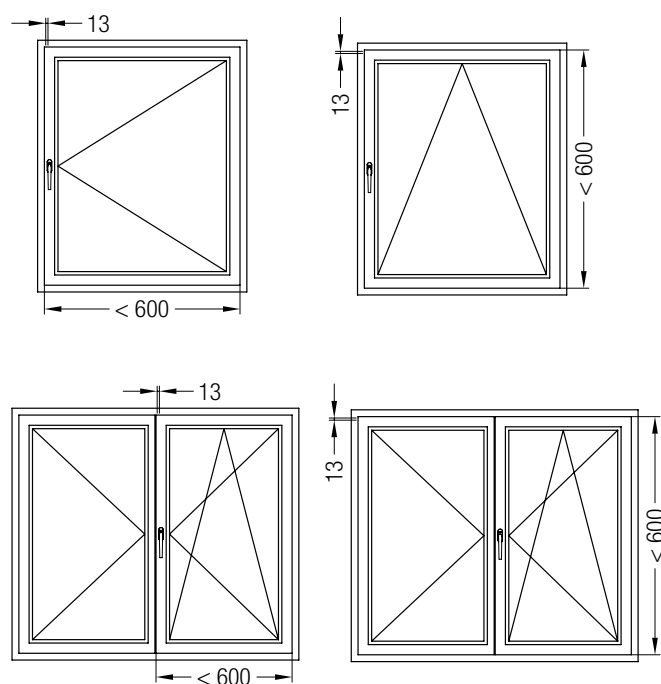

Прочие положения

Для армирования профилей коробок и створок, если иное не указано, действует правило:

Длина армирования = фальц остекления - 10 мм

Для армирования профилей штульпов и ложных импостов, если иное не указано, действует правило:

Длина армирования = фальц створки - 62 мм

Размер заготовки расширителя фальца, 1561690:

Размер заготовки = Фальц остекления коробки.

Размер заготовки штапика в комбинации с расширителем фальца:

Размер заготовки = Фальц остекления коробки - 4 мм

Размер заготовки основания штапика, 1565041:

Длина заготовки = Фальц остекления коробки.

Размер заготовки штапика в комбинации с основанием штапика:

Длина заготовки = Фальц остекления коробки - 20 мм.

Размеры заготовок GENEО® Одностворчатые окна и двери

Зазор фальца стекла: створка 3 мм, коробка 11 мм
 створка PHZ 3 мм, коробка PHZ 9 мм
 Фальц-люфт (BFL): 12 мм с двух сторон, 13 мм с одной стороны

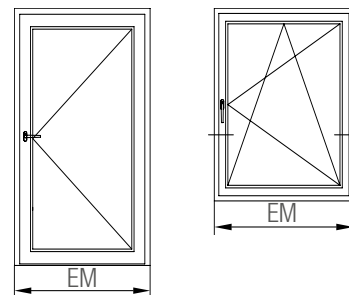

Профили	Размеры заготовок
Поперечина створки	
Поперечина створки (схема фрезерования 2)	фальц штапика створки + 2 мм
Поперечина створки (схема фрезерования 4)	фальц штапика створки + 6 мм
Армирование горбылька 64/86	фальц штапика створки - 70 мм
Армирование импоста 98/126 GENEО®	фальц штапика створки - 16 мм
Область порога	
Порог GENEО®, 1350308/1356030	Размер элемента - 10 мм
Профиль крышки порога GENEО®, 1350308/1356030	Фальц остекления коробки
Профиль крышки порога GENEО® двери открыванием наружу, 1356030	Фальц остекления коробки - 4 мм
Отлив-козырек 12,5, 1351113 (фальц-люфт 4 мм)	Фальц створки - 18 мм
Отлив-козырек 21 GENEО®, 1351558	Фальц створки - 60 мм
Отлив-козырек двери GENEО® PHZ, 1303733	Фальц створки
Нащельник двери T GENEО®, 1353550	Фальц створки

Размеры заготовок GENEО®
Одностворчатые окна и двери

		Размер элемента (EM) - мм							
		Створка 49 GENEО®		Створка 57 GENEО®		Створка 84/104 GENEО®		Дверная створка GENEО®	
		BFL 12 мм	BFL 13 мм	BFL 12 мм	BFL 13 мм	BFL 12 мм	BFL 13 мм	BFL 12 мм	BFL 13 мм
Коробка 72 GENEО®	a	- 76	- 77	- 76	- 77	- 76	- 77	-	-
	b	- 116	- 117	- 116	- 117	- 116	- 117	-	-
	c	- 174	- 175	- 190	- 191	- 244	- 245	-	-
	d	- 180	- 181	- 196	- 197	- 250	- 251	-	-
	e	- 214	- 215	- 230	- 231	- 284	- 285	-	-
	f	- 144	- 144	- 144	- 144	- 144	- 144	-	-
	g	- 114* [- 110]	- 114* [- 110]	- 114* [- 110]	- 114* [- 110]	- 114* [- 110]	- 114* [- 110]	-	-
	h	- 92	- 92	- 92	- 92	- 92	- 92	-	-
Коробка 86 GENEО®	a	- 104	- 105	- 104	- 105	- 104	- 105	- 104	- 105
	b	- 144	- 145	- 144	- 145	- 144	- 145	- 144	- 145
	c	- 202	- 203	- 218	- 219	- 272	- 273	- 298	- 299
	d	- 208	- 209	- 224	- 225	- 278	- 279	- 304	- 305
	e	- 242	- 243	- 258	- 259	- 312	- 313	- 338	- 339
	f	- 172	- 172	- 172	- 172	- 172	- 172	- 172	- 172
	g	- 142* [- 138]	- 142* [- 138]	- 142* [- 138]	- 142* [- 138]	- 142* [- 138]	- 142* [- 138]	- 142* [- 138]	- 142* [- 138]
	h	- 120	- 120	- 120	- 120	- 120	- 120	- 120	- 120
Коробка 100 GENEО®	a	- 132	- 133	- 132	- 133	- 132	- 133	-	-
	b	- 172	- 173	- 172	- 173	- 172	- 173	-	-
	c	- 230	- 231	- 246	- 247	- 300	- 301	-	-
	d	- 236	- 237	- 252	- 253	- 306	- 307	-	-
	e	- 270	- 271	- 286	- 287	- 340	- 341	-	-
	f	- 200	- 200	- 200	- 200	- 200	- 200	-	-
	g	- 170* [- 166]	- 170* [- 166]	- 170* [- 166]	- 170* [- 166]	- 170* [- 166]	- 170* [- 166]	-	-
	h	- 148	- 148	- 148	- 148	- 148	- 148	-	-
Коробка 109 GENEО®	a	- 150	- 151	- 150	- 151	- 150	- 151	-	-
	b	- 190	- 191	- 190	- 191	- 190	- 191	-	-
	c	- 248	- 249	- 264	- 265	- 318	- 319	-	-
	d	- 254	- 255	- 270	- 271	- 324	- 325	-	-
	e	- 288	- 289	- 304	- 305	- 358	- 359	-	-
	f	- 218	- 218	- 218	- 218	- 218	- 218	-	-
	g	- 188	- 188* [- 184]	- 188	- 188* [- 184]	- 188	- 188* [- 184]	-	-
	h	- 166	- 166	- 166	- 166	- 166	- 166	-	-

* Размер стекла в коробке для толщины заполнения 46 - 53 мм при использовании адаптера штапика уменьшается на 4 мм (фальц-люфт 13 мм). Значения в квадратных скобках [] используются для профилей GENEО® PHZ с термомодулями.

 Вычеты даны для размеров заготовок в оконной конструкции! При нарезке профилей на сварку необходимо к полученным размерам прибавить припуски на сварные швы (ок. 2,5 - 3 мм на каждую сторону).

Размеры заготовок GENEО®

Двустворчатые окна и балконные двери с импостом 98 GENEО®

Зазор фальца стекла: створка 3 мм, коробка 11 мм

створка PHZ 3 мм, коробка PHZ 9 мм

Фальц-люфт (BFL): 12 мм с двух сторон, 13 мм с одной стороны

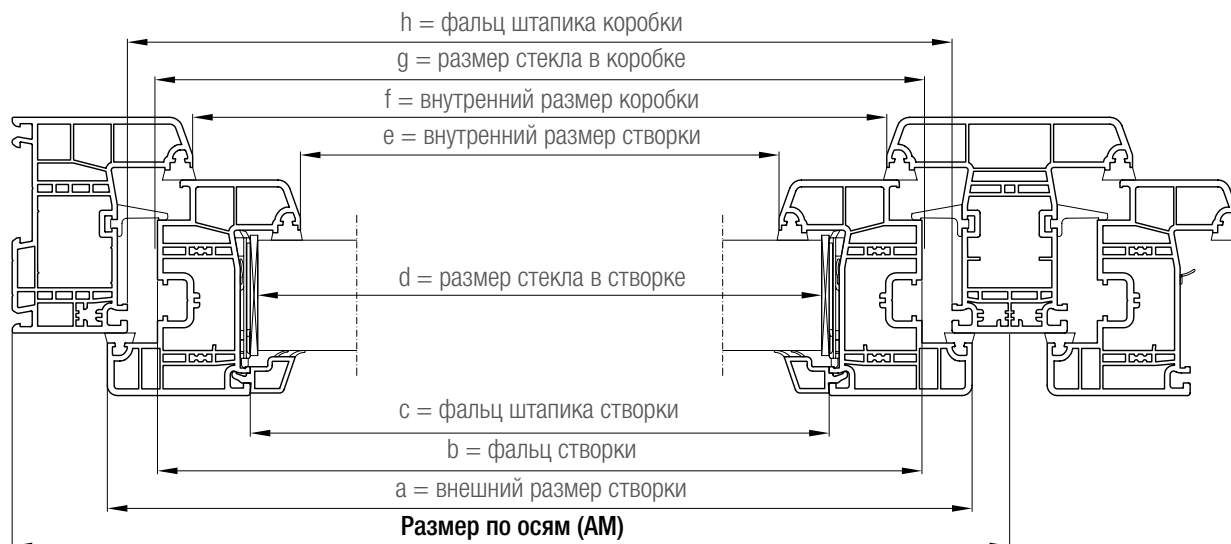
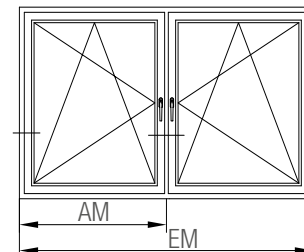

Профили	Размеры заготовок
Импост	
Импост (схема фрезерования 1)	Фальц штапика коробки + 2 мм
Армирование импоста	Фальц штапика коробки - 10 мм
Импост (схема фрезерования 3 и PHZ)	Фальц штапика коробки + 8 мм
Армирование импоста	Фальц штапика коробки - 72 мм
Поперечина створки	
Поперечина створки (схема фрезерования 2)	Фальц штапика створки + 2 мм
Поперечина створки (схема фрезерования 4)	Фальц штапика створки + 6 мм
Армирование горбылька 64/86	Фальц штапика створки - 70 мм
Армирование импоста 98 GENEО®	Фальц штапика створки - 16 мм
Область порога	
Порог GENEО®, 1350308/1356030	Размер элемента - 10 мм
Профиль крышки порога GENEО®, 1350308/1356030	Фальц остекления коробки
Профиль крышки порога GENEО® двери открыванием наружу, 1356030	Фальц остекления коробки - 4 мм
Отлив-козырек 12,5, 1351113 (фальц-люфт 4 мм)	Фальц створки - 18 мм
Отлив-козырек 21 GENEО®, 1351558 (фальц-люфт 10 мм)	Фальц створки - 60 мм
Нащельник двери T GENEО®, 1353550	Фальц створки

Размеры заготовок GENEО®

Двустворчатые окна и балконные двери с импостом 98 GENEО®

		Размер по осям (AM) - мм							
		Створка 49 GENEО®		Створка 57 GENEО®		Створка 84/104 GENEО®		Дверная створка GENEО®	
		BFL 12 мм	BFL 13 мм	BFL 12 мм	BFL 13 мм	BFL 12 мм	BFL 13 мм	BFL 12 мм	BFL 13 мм
Коробка 72 GENEO®	a	- 53	- 54	- 53	- 54	- 53	- 54	-	-
	b	- 93	- 94	- 93	- 94	- 93	- 94	-	-
	c	- 151	- 152	- 167	- 168	- 221	- 222	-	-
	d	- 157	- 158	- 173	- 174	- 227	- 228	-	-
	e	- 191	- 192	- 207	- 208	- 261	- 262	-	-
	f	- 121	- 121	- 121	- 121	- 121	- 121	-	-
	g	- 91* [- 87]	- 91* [- 87]	- 91* [- 87]	- 91* [- 87]	- 91* [- 87]	- 91* [- 87]	-	-
	h	- 69	- 69	- 69	- 69	- 69	- 69	-	-
Коробка 86 GENEO®	a	- 67	- 68	- 67	- 68	- 67	- 68	-	-
	b	- 107	- 108	- 107	- 108	- 107	- 108	-	-
	c	- 165	- 166	- 181	- 182	- 235	- 236	-	-
	d	- 171	- 172	- 187	- 188	- 241	- 242	-	-
	e	- 205	- 206	- 221	- 222	- 275	- 276	-	-
	f	- 135	- 135	- 135	- 135	- 135	- 135	-	-
	g	- 105* [- 101]	- 105* [- 101]	- 105* [- 101]	- 105* [- 101]	- 105* [- 101]	- 105* [- 101]	-	-
	h	- 83	- 83	- 83	- 83	- 83	- 83	-	-
Коробка 100 GENEO®	a	- 81	- 82	- 81	- 82	- 81	- 82	-	-
	b	- 121	- 122	- 121	- 122	- 121	- 122	-	-
	c	- 179	- 180	- 195	- 196	- 249	- 250	-	-
	d	- 185	- 186	- 201	- 202	- 255	- 256	-	-
	e	- 219	- 220	- 235	- 236	- 289	- 290	-	-
	f	- 149	- 149	- 149	- 149	- 149	- 149	-	-
	g	- 119* [- 115]	- 119* [- 115]	- 119* [- 115]	- 119* [- 115]	- 119* [- 115]	- 119* [- 115]	-	-
	h	- 97	- 97	- 97	- 97	- 97	- 97	-	-
Коробка 109 GENEO®	a	- 90	- 91	- 90	- 91	- 90	- 91	-	-
	b	- 130	- 131	- 130	- 131	- 130	- 131	-	-
	c	- 188	- 189	- 204	- 205	- 258	- 259	-	-
	d	- 194	- 195	- 210	- 211	- 264	- 265	-	-
	e	- 228	- 229	- 244	- 245	- 298	- 299	-	-
	f	- 158	- 158	- 158	- 158	- 158	- 158	-	-
	g	- 128* [- 124]	- 128* [- 124]	- 128* [- 124]	- 128* [- 124]	- 128* [- 124]	- 128* [- 124]	-	-
	h	- 106	- 106	- 106	- 106	- 106	- 106	-	-

* Размер стекла в коробке для толщины заполнения 46 - 53 мм при использовании адаптера штапика уменьшается на 4 мм (фальц-люфт 13 мм). Значения в квадратных скобках [] используются для профилей GENEО® PHZ с термомодулями.



Минимально возможный размер по осям составляет 400 мм.



Вычеты даны для размеров заготовок в оконной конструкции! При нарезке профилей на сварку необходимо к полученным размерам прибавить припуски на сварные швы (ок. 2,5 - 3 мм на каждую сторону).

Размеры заготовок GENEО®

Двустворчатые окна и двери с импостом 126 GENEО®

Зазор фальца стекла: створка 3 мм, коробка 11 мм
 створка PHZ 3 мм, коробка PHZ 9 мм

Фальц-люфт (BFL): 12 мм с двух сторон, 13 мм с одной стороны

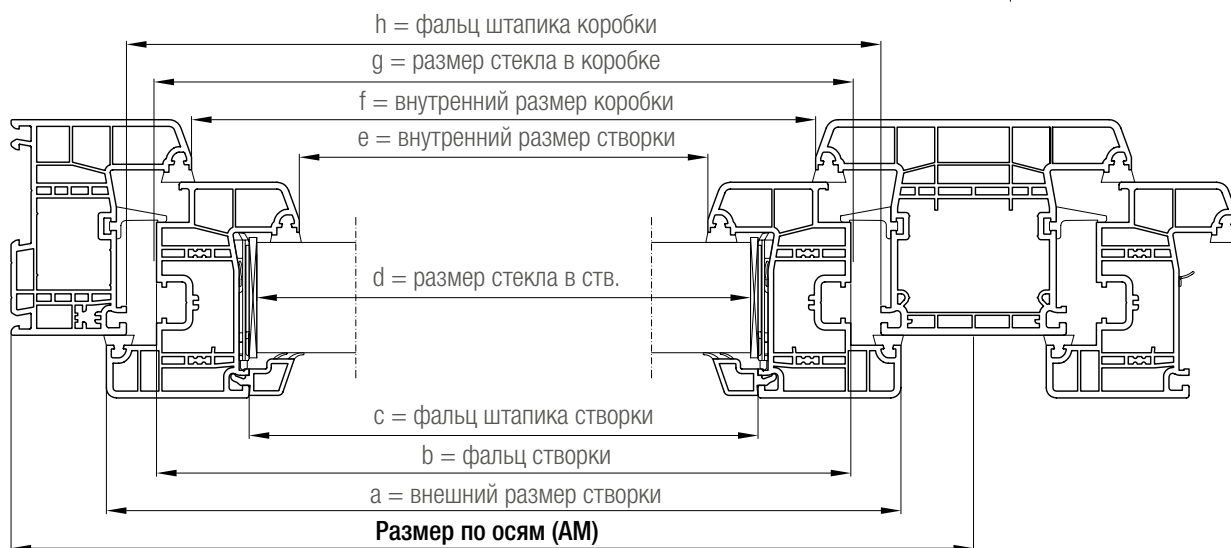
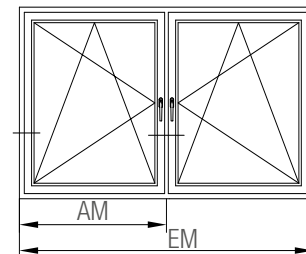

Профили	Размеры заготовок
Импост	
Импост (схема фрезерования 1)	Фальц штапика коробки + 2 мм
Армирование импоста	Фальц штапика коробки - 10 мм
Импост (схема фрезерования 3 и PHZ)	Фальц штапика коробки + 8 мм
Армирование импоста	Фальц штапика коробки - 72 мм
Поперечина створки	
Поперечина створки (схема фрезерования 2)	Фальц штапика створки + 2 мм
Поперечина створки (схема фрезерования 4)	Фальц штапика створки + 6 мм
Армирование горбылька 64/86	Фальц штапика створки - 70 мм
Армирование импоста 98 GENEО®	Фальц штапика створки - 16 мм
Область порога	
Порог GENEО®, 1350308/1356030	Размер элемента - 10 мм
Профиль крышки порога GENEО®, 1350308/1356030	Фальц остекления коробки
Профиль крышки порога GENEО® двери открыванием наружу, 1356030	Фальц остекления коробки - 4 мм
Отлив-козырек 12,5, 1351113 (фальц-люфт 4 мм)	Фальц створки - 18 мм
Отлив-козырек 21 GENEО®, 1351558 (фальц-люфт 10 мм)	Фальц створки - 60 мм
Нащельник двери T GENEО®, 1353550	Фальц створки

Размеры заготовок GENEО®

Двустворчатые окна и двери с импостом 126 GENEО®

		Размер по осям (AM) - мм							
		Створка 49 GENEО®		Створка 57 GENEО®		Створка 84/104 GENEО®		Дверная створка GENEО®	
		BFL 12 мм	BFL 13 мм	BFL 12 мм	BFL 13 мм	BFL 12 мм	BFL 13 мм	BFL 12 мм	BFL 13 мм
Коробка 72 GENEО®	a	- 67	- 68	- 67	- 68	- 67	- 68	-	-
	b	- 107	- 108	- 107	- 108	- 107	- 108	-	-
	c	- 165	- 166	- 181	- 182	- 235	- 236	-	-
	d	- 171	- 172	- 187	- 188	- 241	- 242	-	-
	e	- 205	- 206	- 221	- 222	- 275	- 276	-	-
	f	- 135	- 135	- 135	- 135	- 135	- 135	-	-
	g	- 105* [- 101]	- 105* [- 101]	- 105* [- 101]	- 105* [- 101]	- 105* [- 101]	- 105* [- 101]	-	-
	h	- 83	- 83	- 83	- 83	- 83	- 83	-	-
Коробка 86 GENEО®	a	- 81	- 82	- 81	- 82	- 81	- 82	- 81	- 82
	b	- 121	- 122	- 121	- 122	- 121	- 122	- 121	- 122
	c	- 179	- 180	- 195	- 196	- 249	- 250	- 275	- 276
	d	- 185	- 186	- 201	- 202	- 255	- 256	- 281	- 282
	e	- 219	- 220	- 235	- 236	- 289	- 290	- 315	- 316
	f	- 149	- 149	- 149	- 149	- 149	- 149	- 149	- 149
	g	- 119* [- 115]	- 119* [- 115]	- 119* [- 115]	- 119* [- 115]	- 119* [- 115]	- 119* [- 115]	- 119* [- 115]	- 119* [- 115]
	h	- 97	- 97	- 97	- 97	- 97	- 97	- 97	- 97
Коробка 100 GENEО®	a	- 95	- 96	- 95	- 96	- 95	- 96	-	-
	b	- 135	- 136	- 135	- 136	- 135	- 136	-	-
	c	- 193	- 194	- 209	- 210	- 263	- 264	-	-
	d	- 199	- 200	- 215	- 216	- 269	- 270	-	-
	e	- 233	- 234	- 249	- 250	- 303	- 304	-	-
	f	- 163	- 163	- 163	- 163	- 163	- 163	-	-
	g	- 133* [-129]	- 133* [-129]	- 133* [-129]	- 133* [-129]	- 133* [-129]	- 133* [-129]	-	-
	h	- 111	- 111	- 111	- 111	- 111	- 111	-	-
Коробка 109 GENEО®	a	- 104	- 105	- 104	- 105	- 104	- 105	-	-
	b	- 144	- 145	- 144	- 145	- 144	- 145	-	-
	c	- 202	- 203	- 218	- 219	- 272	- 273	-	-
	d	- 208	- 209	- 224	- 225	- 278	- 279	-	-
	e	- 242	- 243	- 258	- 259	- 312	- 313	-	-
	f	- 172	- 172	- 172	- 172	- 172	- 172	-	-
	g	- 142 * [-138]	- 142 * [-138]	- 142 * [-138]	- 142 * [-138]	- 142 * [-138]	- 142 * [-138]	-	-
	h	- 120	- 120	- 120	- 120	- 120	- 120	-	-

* Размер стекла в коробке для толщины заполнения 46 - 53 мм при использовании адаптера штапика уменьшается на 4 мм (фальц-люфт 13 мм). Значения в квадратных скобках [] используются для профилей GENEО® PHZ с термомодулями.



Минимально возможный размер по осям составляет 400 мм.



Вычеты даны для размеров заготовок в оконной конструкции! При нарезке профилей на сварку необходимо к полученным размерам прибавить припуски на сварные швы (ок. 2,5 - 3 мм на каждую сторону).

Размеры заготовок GENEО®

Многостворчатые импостные окна и балконные двери

Зазор фальца стекла: створка 3 мм, коробка 11 мм
 створка PHZ 3 мм, коробка PHZ 9 мм

Фальц-люфт (BFL): 12 мм с двух сторон, 13 мм с одной стороны

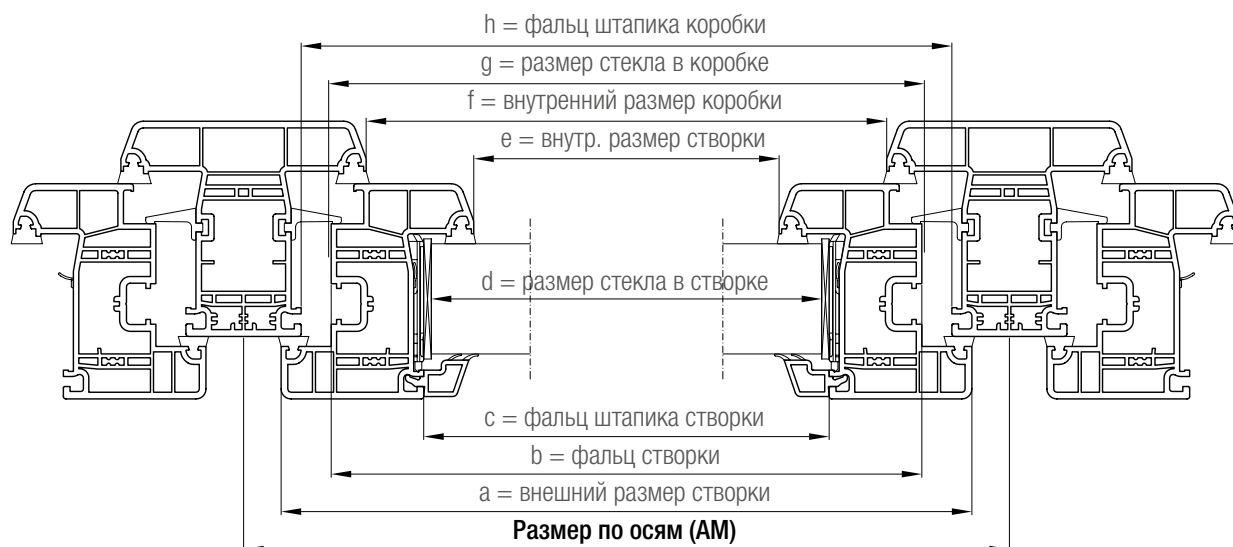
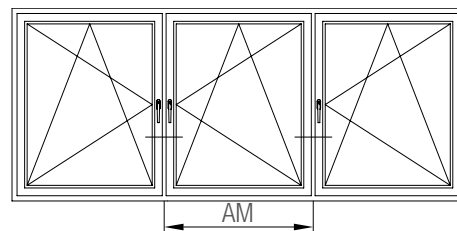

Профили	Размеры заготовок
Импост	
Импост (схема фрезерования 1)	Фальц штапика коробки + 2 мм
Армирование импоста	Фальц штапика коробки - 10 мм
Импост (схема фрезерования 3 и PHZ)	Фальц штапика коробки + 8 мм
Армирование импоста	Фальц штапика коробки - 72 мм
Поперечина створки	
Поперечина створки (схема фрезерования 2)	Фальц штапика створки + 2 мм
Поперечина створки (схема фрезерования 4)	Фальц штапика створки + 6 мм
Армирование поперечины 64/86	Фальц штапика створки - 70 мм
Армирование импоста 98 GENEО®	Фальц штапика створки - 16 мм
Область порога	
Порог GENEО®, 1350308/1356030	Размер элемента - 10 мм
Профиль крышки порога GENEО®, 1350308/1356030	Фальц остекления коробки
Профиль крышки порога GENEО® двери открыванием наружу, 1356030	Фальц остекления коробки - 4 мм
Отлив-козырек 12,5, 1351113 (фальц-люфт 4 мм)	Фальц створки - 18 мм
Отлив-козырек 21 GENEО®, 1351558 (фальц-люфт 10 мм)	Фальц створки - 60 мм
Нащельник двери T GENEО®, 1353550	Фальц створки

Размеры заготовок GENEО®

Многостворчатые импостные окна и балконные двери

		Размер по осям (AM) - мм							
		Створка 49 GENEО®		Створка 57 GENEО®		Створка 84/104 GENEО®		Дверная створка GENEО®	
		BFL 12 мм	BFL 13 мм	BFL 12 мм	BFL 13 мм	BFL 12 мм	BFL 13 мм	BFL 12 мм	BFL 13 мм
Импост 98 GENEO®	a	- 30	- 31	- 30	- 31	- 30	- 31	-	-
	b	- 70	- 71	- 70	- 71	- 70	- 71	-	-
	c	- 128	- 129	- 144	- 145	- 198	- 199	-	-
	d	- 134	- 135	- 150	- 151	- 204	- 205	-	-
	e	- 168	- 169	- 184	- 185	- 238	- 239	-	-
	f	- 98	- 98	- 98	- 98	- 98	- 98	-	-
	g	- 68* [- 64]	- 68* [- 64]	- 68* [- 64]	- 68* [- 64]	- 68* [- 64]	- 68* [- 64]	-	-
	h	- 46	- 46	- 46	- 46	- 46	- 46	-	-
Импост 126 GENEO®	a	- 58	- 59	- 58	- 59	- 58	- 59	-	-
	b	- 98	- 99	- 98	- 99	- 98	- 99	-	-
	c	- 156	- 157	- 172	- 173	- 226	- 227	-	-
	d	- 162	- 163	- 178	- 179	- 232	- 233	-	-
	e	- 196	- 197	- 212	- 213	- 266	- 267	-	-
	f	- 126	- 126	- 126	- 126	- 126	- 126	-	-
	g	- 96* [- 92]	- 96* [- 92]	- 96* [- 92]	- 96* [- 92]	- 96* [- 92]	- 96* [- 92]	-	-
	h	- 74	- 74	- 74	- 74	- 74	- 74	-	-

* Размер стекла в коробке для толщины заполнения 46 - 53 мм при использовании адаптера штапика уменьшается на 4 мм (фальц-люфт 13 мм). Значения в квадратных скобках используются для профилей GENEО® PHZ с термомодулями.



Минимально возможный размер по осям составляет 400 мм.



Вычеты даны для размеров заготовок в оконной конструкции! При нарезке профилей на сварку необходимо к полученным размерам прибавить припуски на сварные швы (ок. 2,5 - 3 мм на каждую сторону).

Размеры заготовок GENEО®

Трехстворчатые окна и балконные двери с одинаковыми по ширине заполнениями, с импостом 98 GENEО®

Зазор фальца стекла: створка 3 мм, коробка 11 мм

створка PHZ 3 мм, коробка PHZ 9 мм

Фальц-люфт (BFL): 12 мм с двух сторон, 13 мм с одной стороны

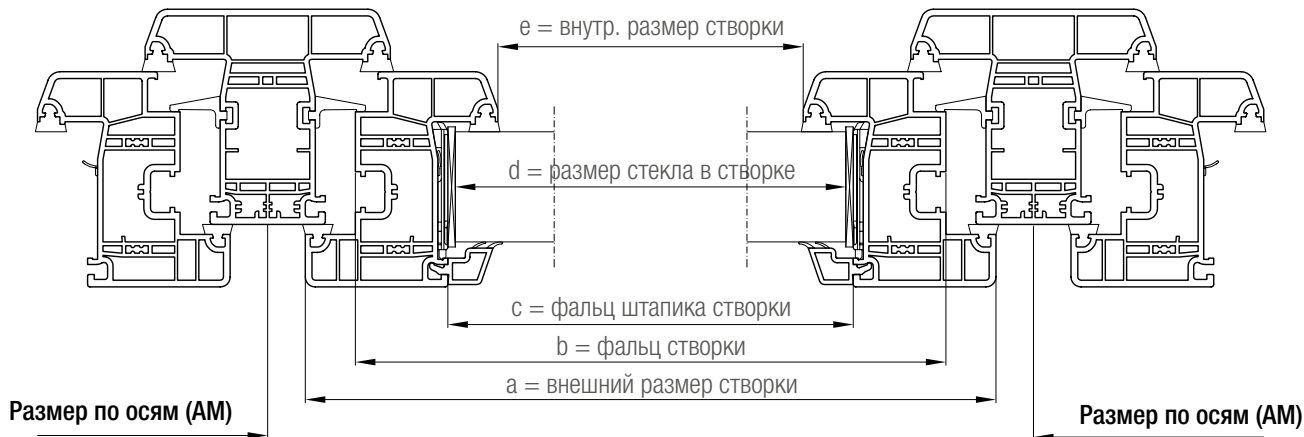
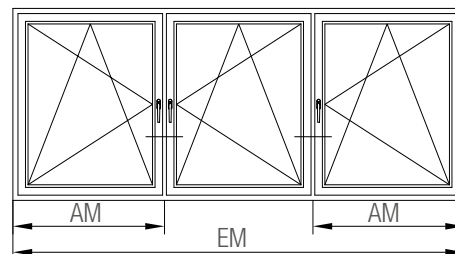

Профили	Размеры заготовок
Импост	
Импост (схема фрезерования 1)	Фальц штапика коробки + 2 мм
Армирование импоста	Фальц штапика коробки - 10 мм
Импост (схема фрезерования 3 и PHZ)	Фальц штапика коробки + 8 мм
Армирование импоста	Фальц штапика коробки - 72 мм
Поперечина створки	
Поперечина створки (схема фрезерования 2)	Фальц штапика створки + 2 мм
Поперечина створки (схема фрезерования 4)	Фальц штапика створки + 6 мм
Армирование поперечины 64/86	Фальц штапика створки - 70 мм
Армирование импоста 98 GENEО®	Фальц штапика створки - 16 мм
Область порога	
Порог GENEО®, 1350308/1356030	Размер элемента - 10 мм
Профиль крышки порога GENEО®, 1350308/1356030	Фальц остекления коробки
Профиль крышки порога GENEО® двери открыванием наружу, 1356030	Фальц остекления коробки - 4 мм
Отлив-козырек 12,5, 1351113 (фальц-люфт 4 мм)	Фальц створки - 18 мм
Отлив-козырек 21 GENEО®, 1351558 (фальц-люфт 10 мм)	Фальц створки - 60 мм
Нащельник двери T GENEО®, 1353550	Фальц створки

Размеры заготовок GENEО®

Трехстворчатые окна и балконные двери с одинаковыми по ширине заполнениями, с импостом 98 GENEО®

		Размер по осям (AM) - мм							
		Створка 49 GENEО®		Створка 57 GENEО®		Створка 84/104 GENEО®		Дверная створка GENEО®	
		BFL 12 мм	BFL 13 мм	BFL 12 мм	BFL 13 мм	BFL 12 мм	BFL 13 мм	BFL 12 мм	BFL 13 мм
Коробка 72 GENEO® $AM = \frac{EM + 23}{3}$	a	- 53	- 54	- 53	- 54	- 53	- 54	-	-
	b	- 93	- 94	- 93	- 94	- 93	- 94	-	-
	c	- 151	- 152	- 167	- 168	- 221	- 222	-	-
	d	- 157	- 158	- 173	- 174	- 227	- 228	-	-
	e	- 191	- 192	- 207	- 208	- 261	- 262	-	-
Коробка 86 GENEO® $AM = \frac{EM + 37}{3}$	a	- 67	- 68	- 67	- 68	- 67	- 68	-	-
	b	- 107	- 108	- 107	- 108	- 107	- 108	-	-
	c	- 165	- 166	- 181	- 182	- 235	- 236	-	-
	d	- 171	- 172	- 187	- 188	- 241	- 242	-	-
	e	- 205	- 205	- 221	- 222	- 275	- 276	-	-
Коробка 100 GENEO® $AM = \frac{EM + 51}{3}$	a	- 81	- 82	- 81	- 82	- 81	- 82	-	-
	b	- 121	- 122	- 121	- 122	- 121	- 122	-	-
	c	- 179	- 180	- 195	- 196	- 249	- 250	-	-
	d	- 185	- 186	- 201	- 202	- 255	- 256	-	-
	e	- 219	- 220	- 235	- 236	- 289	- 290	-	-
Коробка 109 GENEO® $AM = \frac{EM + 60}{3}$	a	- 90	- 91	- 90	- 91	- 90	- 91	-	-
	b	- 130	- 131	- 130	- 131	- 130	- 131	-	-
	c	- 188	- 189	- 204	- 205	- 258	- 259	-	-
	d	- 194	- 195	- 210	- 211	- 264	- 265	-	-
	e	- 228	- 229	- 244	- 245	- 298	- 299	-	-

Значения в квадратных скобках используются для профилей GENEО® PHZ с термомодулями.



Минимально возможный размер по осям составляет 400 мм.



Вычеты даны для размеров заготовок в оконной конструкции! При нарезке профилей на сварку необходимо к полученным размерам прибавить припуски на сварные швы (ок. 2,5 - 3 мм на каждую сторону).

Вычисленные по формулам значения относятся только к внешним размерам по осям!

Размеры заготовок GENEО®

Трехстворчатые окна и двери с одинаковыми по ширине заполнениями, с импостом 126 GENEО®

Зазор фальца стекла: створка 3 мм, коробка 11 мм

створка PHZ 3 мм, коробка PHZ 9 мм

Фальц-люфт (BFL): 12 мм с двух сторон, 13 мм с одной стороны

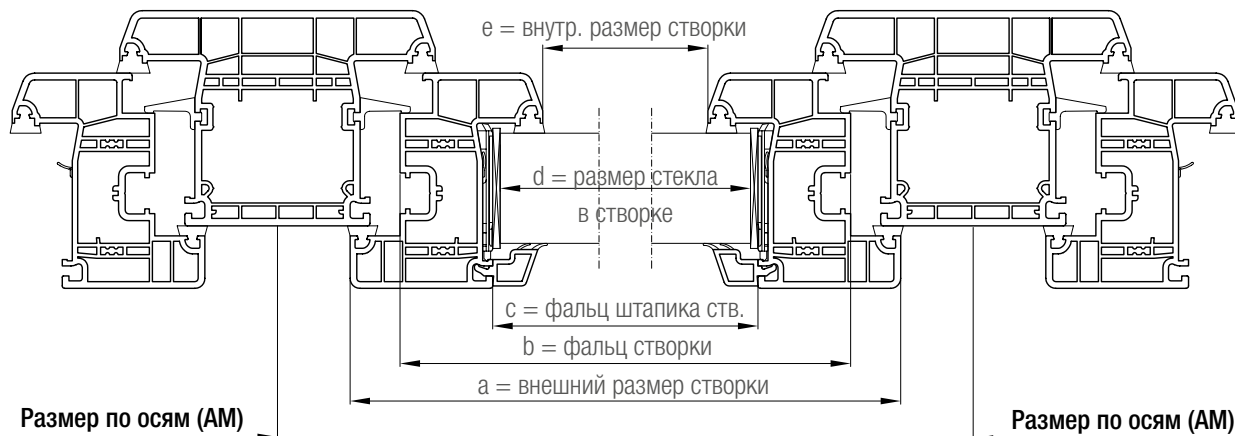
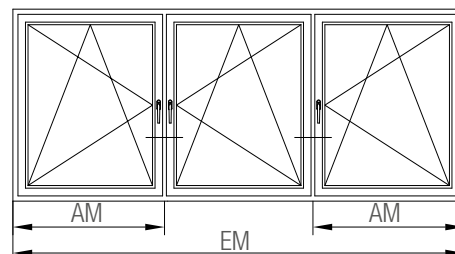

Профили	Размеры заготовок
Импост	
Импост (схема фрезерования 3 и PHZ)	Фальц штапика коробки + 8 мм
Армирование импоста	Фальц штапика коробки - 72 мм
Поперечина створки	
Поперечина створки (схема фрезерования 2)	Фальц штапика створки + 2 мм
Поперечина створки (схема фрезерования 4)	Фальц штапика створки + 6 мм
Армирование поперечины 64/86	Фальц штапика створки - 70 мм
Армирование импоста 98 GENEО®	Фальц штапика створки - 16 мм
Область порога	
Порог GENEО®, 1350308/1356030	Размер элемента - 10 мм
Профиль крышки порога GENEО®, 1350308/1356030	Фальц остекления коробки
Профиль крышки порога GENEО® двери открыванием наружу, 1356030	Фальц остекления коробки - 4 мм
Отлив-козырек 12,5, 1351113 (фальц-люфт 4 мм)	Фальц створки - 18 мм
Отлив-козырек 21 GENEО®, 1351558 (фальц-люфт 10 мм)	Фальц створки - 60 мм
Нащельник двери T GENEО®, 1353550	Фальц створки

Размеры заготовок GENEО®

Трехстворчатые окна и двери с одинаковыми по ширине заполнениями, с импостом 126 GENEО®

		Размер по осям (AM) - мм							
		Створка 49 GENEО®		Створка 57 GENEО®		Створка 84/104 GENEО®		Дверная створка GENEО®	
		BFL 12 мм	BFL 13 мм	BFL 12 мм	BFL 13 мм	BFL 12 мм	BFL 13 мм	BFL 12 мм	BFL 13 мм
Коробка 72 GENEO® $AM = \frac{EM + 9}{3}$	a	- 67	- 68	- 67	- 68	- 67	- 68	-	-
	b	- 107	- 108	- 107	- 108	- 107	- 108	-	-
	c	- 165	- 166	- 181	- 182	- 235	- 236	-	-
	d	- 171	- 172	- 187	- 188	- 241	- 242	-	-
	e	- 205	- 206	- 221	- 222	- 275	- 276	-	-
Коробка 86 GENEO® $AM = \frac{EM + 23}{3}$	a	- 81	- 82	- 81	- 82	- 81	- 82	- 81	- 82
	b	- 121	- 122	- 121	- 122	- 121	- 122	- 121	- 122
	c	- 179	- 180	- 195	- 196	- 249	- 250	- 275	- 276
	d	- 185	- 186	- 201	- 202	- 255	- 256	- 281	- 282
	e	- 219	- 220	- 235	- 236	- 289	- 290	- 315	- 316
Коробка 100 GENEO® $AM = \frac{EM + 37}{3}$	a	- 95	- 96	- 95	- 96	- 95	- 96	-	-
	b	- 135	- 136	- 135	- 136	- 135	- 136	-	-
	c	- 193	- 194	- 209	- 210	- 263	- 264	-	-
	d	- 199	- 200	- 215	- 216	- 269	- 270	-	-
	e	- 233	- 234	- 249	- 250	- 303	- 304	-	-
Коробка 109 GENEO® $AM = \frac{EM + 46}{3}$	a	- 104	- 105	- 104	- 105	- 104	- 105	-	-
	b	- 144	- 145	- 144	- 145	- 144	- 145	-	-
	c	- 202	- 203	- 218	- 219	- 272	- 273	-	-
	d	- 208	- 209	- 224	- 225	- 278	- 279	-	-
	e	- 242	- 243	- 258	- 259	- 312	- 313	-	-



Минимально возможный размер по осям составляет 400 мм.



Вычеты даны для размеров заготовок в оконной конструкции! При нарезке профилей на сварку необходимо к полученным размерам прибавить припуски на сварные швы (ок. 2,5 - 3 мм на каждую сторону).

Вычисленные по формулам значения относятся только к внешним размерам по осям!

Размеры заготовок GENEО®

Двустворчатые безимпостные окна и балконные двери со штульпом GENEО®

Зазор фальца стекла: створка 3 мм, коробка 11 мм

створка PHZ 3 мм, коробка PHZ 9 мм

Фальц-люфт (BFL): 12 мм с двух сторон, 13 мм с одной стороны

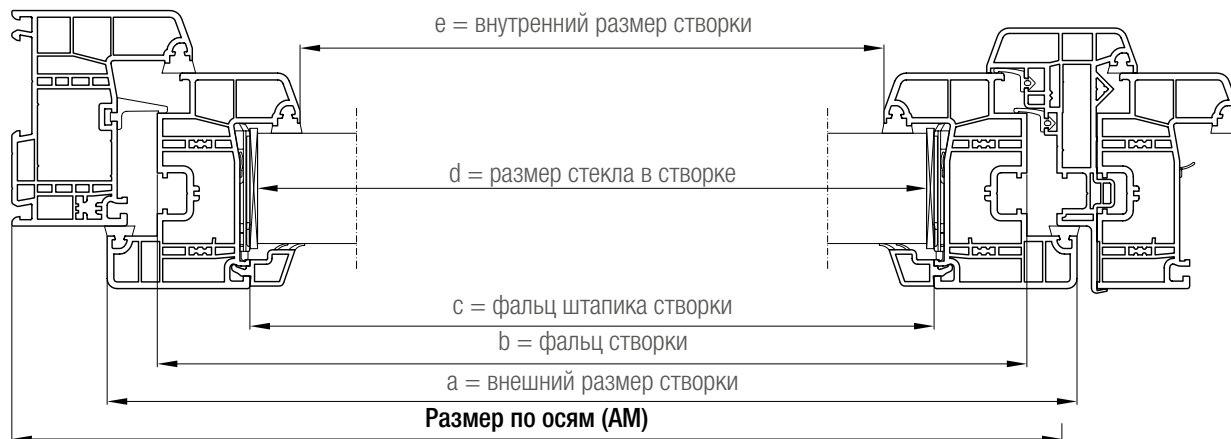
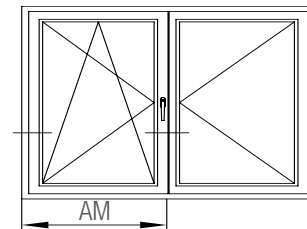

Профили	Размеры заготовок
Профиль штульпа	Фальц створки - 52 мм
Профиль нащельника, арт. 1356095	Размер створки
Поперечина створки	
Поперечина створки (схема фрезерования 2)	Фальц штапика створки + 2 мм
Поперечина створки (схема фрезерования 4)	Фальц штапика створки + 6 мм
Армирование поперечины 64/86	Фальц штапика створки - 70 мм
Армирование импоста 98 GENEО®	Фальц штапика створки - 16 мм
Область порога	
Порог GENEО®, 1350308/1356030	Размер элемента - 10 мм
Профиль крышки порога GENEО®, 1350308/1356030	Фальц остекления коробки
Профиль крышки порога дверей открыванием наружу, 1356030	Фальц остекления коробки - 4 мм
Отлив-козырек 21 GENEО®, 1351558	Основная створка: фальц створки - 60 мм Вспомогательная створка: фальц створки - 63 мм
Нащельник двери T GENEО®, 1353550	Основная створка: фальц створки Вспомогательная створка: фальц створки + 32 мм

Размеры заготовок GENEО®

Двустворчатые безимпостные окна и балконные двери со штаплом GENEО®

		Размер по осям (AM) - мм							
		Створка 49 GENEО®		Створка 57 GENEО®		Створка 84/104 GENEО®		Дверная створка GENEО®	
		BFL 12 мм	BFL 13 мм	BFL 12 мм	BFL 13 мм	BFL 12 мм	BFL 13 мм	BFL 12 мм	BFL 13 мм
Коробка 72 GENEO®	a	- 32	- 33	- 32	- 33	- 32	- 33	-	-
	b	- 72	- 73	- 72	- 73	- 72	- 73	-	-
	c	- 130	- 131	- 146	- 147	- 200	- 201	-	-
	d	- 136	- 137	- 152	- 153	- 206	- 207	-	-
	e	- 170	- 171	- 186	- 187	- 240	- 241	-	-
Коробка 86 GENEO®	a	- 46	- 47	- 46	- 47	- 46	- 47	-	-
	b	- 86	- 87	- 86	- 87	- 86	- 87	-	-
	c	- 144	- 145	- 160	- 161	- 214	- 215	-	-
	d	- 150	- 151	- 166	- 167	- 220	- 221	-	-
	e	- 184	- 185	- 200	- 201	- 254	- 255	-	-
Коробка 100 GENEO®	a	- 60	- 61	- 60	- 61	- 60	- 61	-	-
	b	- 100	- 101	- 100	- 101	- 100	- 101	-	-
	c	- 158	- 159	- 174	- 175	- 228	- 229	-	-
	d	- 164	- 165	- 180	- 181	- 234	- 235	-	-
	e	- 198	- 199	- 214	- 215	- 268	- 269	-	-
Коробка 109 GENEO®	a	- 69	- 70	- 69	- 70	- 69	- 70	-	-
	b	- 109	- 110	- 109	- 110	- 109	- 110	-	-
	c	- 167	- 168	- 183	- 184	- 237	- 238	-	-
	d	- 173	- 174	- 189	- 190	- 243	- 244	-	-
	e	- 207	- 208	- 223	- 224	- 277	- 278	-	-



Вычеты даны для размеров заготовок в оконной конструкции! При нарезке профилей на сварку необходимо к полученным размерам прибавить припуски на сварные швы (ок. 2,5 - 3 мм на каждую сторону).

Размеры заготовок GENEО®

Двустворчатые безимпостные окна и двери с ложным импостом 86

Зазор фальца стекла: створка 3 мм, коробка 11 мм
 створка PHZ 3 мм, коробка PHZ 9 мм

Фальц-люфт (BFL): 12 мм с двух сторон, 13 мм с одной стороны

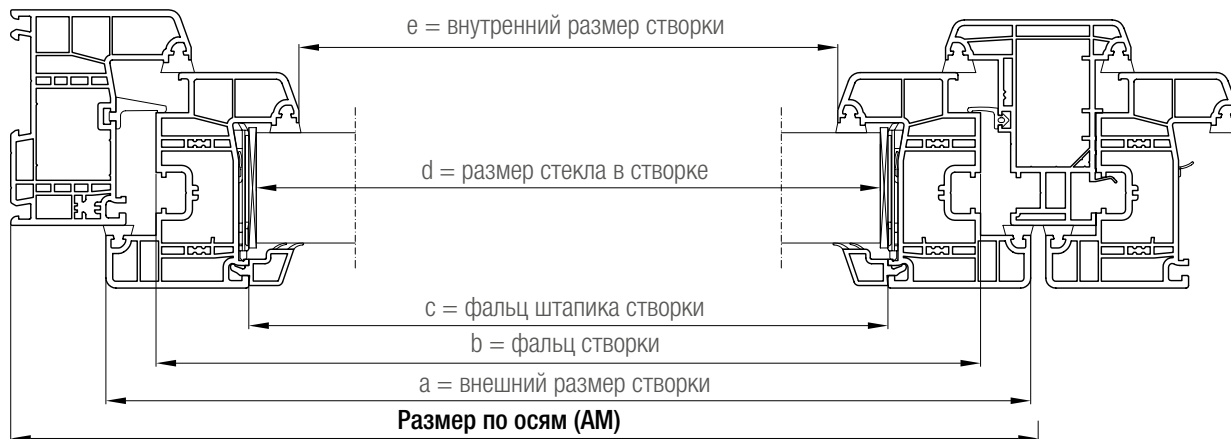
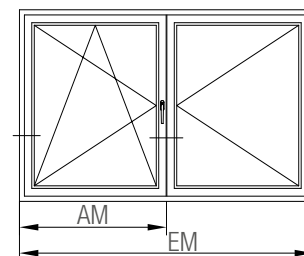

Профили	Размеры заготовок
Профиль ложного импоста	Фальц створки - 52 мм
Поперечина створки	
Поперечина створки (схема фрезерования 2)	Фальц штапика створки + 2 мм
Поперечина створки (схема фрезерования 4)	Фальц штапика створки + 6 мм
Армирование поперечины 64/86	Фальц штапика створки - 70 мм
Армирование импоста 98 GENEО®	Фальц штапика створки - 16 мм
Область порога	
Порог GENEО®, 1350308/1356030	Размер элемента - 10 мм
Профиль крышки порога GENEО®, 1350308/1356030	Фальц остекления коробки
Профиль крышки порога дверей открыванием наружу, 1356030	Фальц остекления коробки - 4 мм
Отлив-козырек 21 GENEО®, 1351558	Основная створка: фальц створки - 60 мм Вспомогательная створка: фальц створки - 45 мм
Нащельник двери T GENEО®, 1353550	Основная створка: фальц створки Вспомогательная створка: фальц створки + 32 мм

Размеры заготовок GENEО®

Двустворчатые безимпостные окна и двери с ложным импостом 86

		Размер по осям (AM) - мм							
		Створка 49 GENEО®		Створка 57 GENEО®		Створка 84/104 GENEО®		Дверная створка GENEО®	
		BFL 12 мм	BFL 13 мм	BFL 12 мм	BFL 13 мм	BFL 12 мм	BFL 13 мм	BFL 12 мм	BFL 13 мм
Коробка 72 GENEO®	a	- 41	- 42	- 41	- 42	- 41	- 42	-	-
	b	- 81	- 82	- 81	- 82	- 81	- 82	-	-
	c	- 139	- 140	- 155	- 156	- 209	- 210	-	-
	d	- 145	- 146	- 161	- 162	- 215	- 216	-	-
	e	- 179	- 180	- 195	- 196	- 249	- 250	-	-
Коробка 86 GENEO®	a	- 55	- 56	- 55	- 56	- 55	- 56	- 55	- 56
	b	- 95	- 96	- 95	- 96	- 95	- 96	- 95	- 96
	c	- 153	- 154	- 169	- 170	- 223	- 224	- 249	- 250
	d	- 159	- 160	- 175	- 176	- 229	- 230	- 255	- 256
	e	- 193	- 194	- 209	- 210	- 263	- 264	- 289	- 290
Коробка 100 GENEO®	a	- 69	- 70	- 69	- 70	- 69	- 70	-	-
	b	- 109	- 110	- 109	- 110	- 109	- 110	-	-
	c	- 167	- 168	- 183	- 184	- 237	- 238	-	-
	d	- 173	- 174	- 189	- 190	- 243	- 244	-	-
	e	- 207	- 208	- 223	- 224	- 277	- 278	-	-
Коробка 109 GENEO®	a	- 78	- 79	- 78	- 79	- 78	- 79	-	-
	b	- 118	- 119	- 118	- 119	- 118	- 119	-	-
	c	- 176	- 177	- 192	- 193	- 246	- 247	-	-
	d	- 182	- 183	- 198	- 199	- 252	- 253	-	-
	e	- 216	- 217	- 232	- 233	- 286	- 287	-	-

Значения в квадратных скобках используются для профилей GENEО® PHZ с термомодулями.



Вычеты даны для размеров заготовок в оконной конструкции! При нарезке профилей на сварку необходимо к полученным размерам прибавить припуски на сварные швы (ок. 2,5 - 3 мм на каждую сторону).

Размеры заготовок GENEО®

Двустворчатые безимпостные окна и двери с штульповой створкой GENEО®

Зазор фальца стекла: створка 3 мм, коробка 11 мм
 створка PHZ 3 мм, коробка PHZ 9 мм

Фальц-люфт (BFL): 12 мм с двух сторон, 13 мм с одной стороны

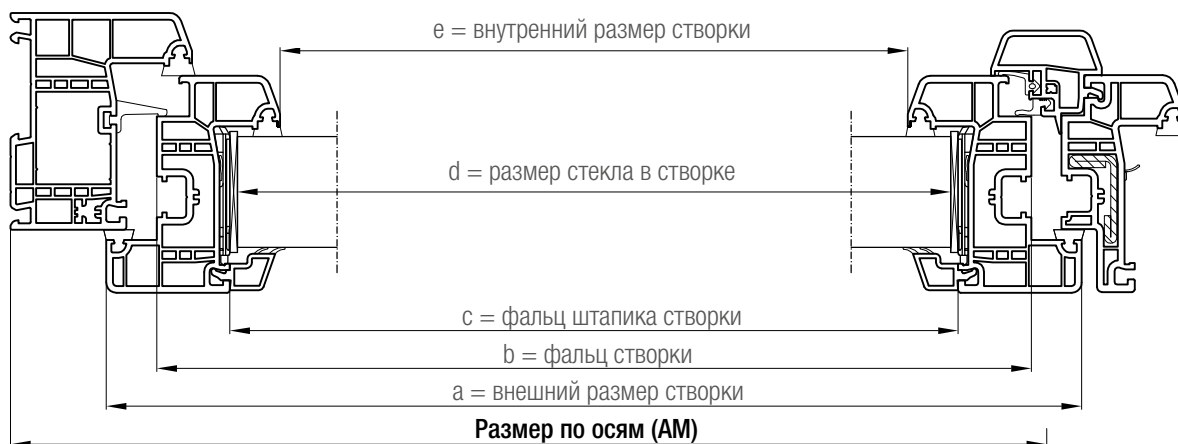
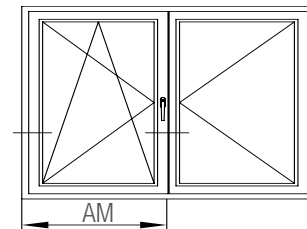

Профили	Размеры заготовок
Профиль штульповой створки	Фальц створки
Профиль упорной планки штульпа	Фальц створки - 52 мм
Поперечина створки (только со створкой 57)	
Поперечина створки (схема фрезерования 2)	Фальц штапика створки + 2 мм
Поперечина створки (схема фрезерования 4)	Фальц штапика створки + 6 мм
Армирование поперечины 64/86	Фальц штапика створки - 70 мм
Армирование импоста 98 GENEО®	Фальц штапика створки - 16 мм

Размеры заготовок GENEО®

Двустворчатые безимпостные окна и двери с штульповой створкой GENEО®

		Размер по осям (AM) - мм							
		Штульповая створка 49/ Створка 49 GENEО®		Штульповая створка 57/ Створка 57 GENEО®					
		BFL 12 мм	BFL 13 мм	BFL 12 мм	BFL 13 мм				
Коробка 72 GENEO®	a	- 24	- 25	- 24	- 25	-	-	-	-
	b	- 64	- 65	- 64	- 65	-	-	-	-
	c	- 122	- 123	-138	- 139	-	-	-	-
	d	- 128	- 129	-144	- 145	-	-	-	-
	e	- 162	- 163	-178	- 179	-	-	-	-
Коробка 86 GENEO®	a	- 38	- 39	- 38	- 39	-	-	-	-
	b	- 78	- 79	- 78	- 79	-	-	-	-
	c	- 136	- 137	- 152	- 153	-	-	-	-
	d	- 142	- 143	- 158	- 159	-	-	-	-
	e	- 176	- 177	- 192	- 193	-	-	-	-
Коробка 100 GENEO®	a	- 52	- 53	- 52	- 53	-	-	-	-
	b	- 92	- 93	- 92	- 93	-	-	-	-
	c	- 150	- 151	- 166	- 167	-	-	-	-
	d	- 156	- 157	- 172	- 173	-	-	-	-
	e	- 190	- 191	- 206	- 207	-	-	-	-
Коробка 109 GENEO®	a	- 61	- 62	- 61	- 62	-	-	-	-
	b	- 101	- 102	- 101	- 102	-	-	-	-
	c	- 159	- 160	- 175	- 176	-	-	-	-
	d	- 165	- 166	- 181	- 182	-	-	-	-
	e	- 199	- 200	- 215	- 216	-	-	-	-



Вычеты даны для размеров заготовок в оконной конструкции! При нарезке профилей на сварку необходимо к полученным размерам прибавить припуски на сварные швы (ок. 2,5 - 3 мм на каждую сторону).

Размеры заготовок GENEО®

Трехстворчатые окна и балконные двери с одинаковыми по ширине заполнениями, со штаплом GENEО®

Зазор фальца стекла: створка 3 мм, коробка 11 мм

створка PHZ 3 мм, коробка PHZ 9 мм

Фальц-люфт (BFL): 12 мм с двух сторон, 13 мм с одной стороны

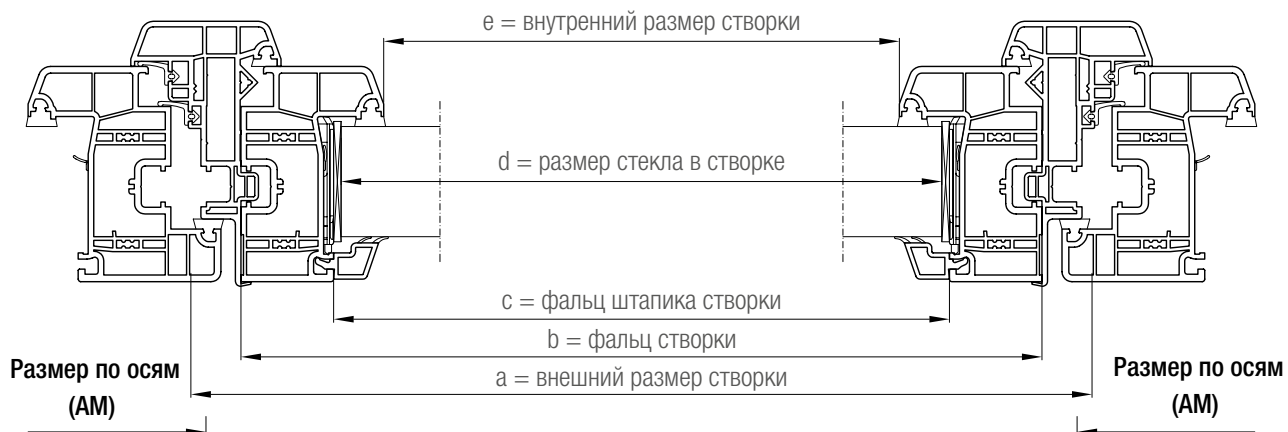
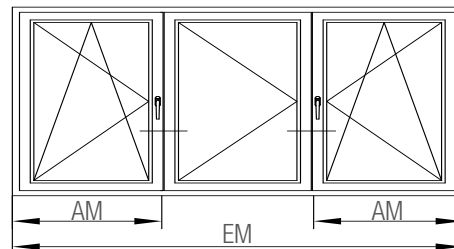

Профили	Размеры заготовок
Профиль штапика	Фальц створки - 52 мм
Профиль нащельника ,арт. 1560950	Размер створки
Поперечина створки (только со створкой 57)	
Поперечина створки (схема фрезерования 2)	Фальц штапика створки + 2 мм
Поперечина створки (схема фрезерования 4)	Фальц штапика створки + 6 мм
Армирование поперечины 64/86	Фальц штапика створки - 70 мм
Армирование импоста 98 GENEО®	Фальц штапика створки - 16 мм

Размеры заготовок GENEО®

Трехстворчатые окна и балконные двери с одинаковыми по ширине заполнениями, со штульпом GENEО®

		Размер по осям (AM) - мм							
		Створка 49 GENEО®		Створка 57 GENEО®		Створка 84/104 GENEО®		Дверная створка GENEО®	
		BFL 12 мм	BFL 13 мм	BFL 12 мм	BFL 13 мм	BFL 12 мм	BFL 13 мм	BFL 12 мм	BFL 13 мм
Коробка 72 GENEO® $AM = \frac{EM + 44}{3}$	a	- 32	- 33	- 32	- 33	- 32	- 33	-	-
	b	- 72	- 73	- 72	- 73	- 72	- 73	-	-
	c	- 130	- 131	- 146	- 147	- 200	- 201	-	-
	d	- 136	- 137	- 152	- 153	- 206	- 207	-	-
	e	- 170	- 171	- 186	- 187	- 240	- 241	-	-
Коробка 86 GENEO® $AM = \frac{EM + 58}{3}$	a	- 46	- 47	- 46	- 47	- 46	- 47	-	-
	b	- 86	- 87	- 86	- 87	- 86	- 87	-	-
	c	- 144	- 145	- 160	- 161	- 214	- 215	-	-
	d	- 150	- 151	- 166	- 167	- 220	- 221	-	-
	e	- 184	- 185	- 200	- 201	- 254	- 255	-	-
Коробка 100 GENEO® $AM = \frac{EM + 72}{3}$	a	- 60	- 61	- 60	- 61	- 60	- 61	-	-
	b	- 100	- 101	- 100	- 101	- 100	- 101	-	-
	c	- 158	- 159	- 174	- 175	- 228	- 229	-	-
	d	- 164	- 165	- 180	- 181	- 234	- 235	-	-
	e	- 198	- 199	- 214	- 215	- 268	- 269	-	-
Коробка 109 GENEO® $AM = \frac{EM + 81}{3}$	a	- 69	- 70	- 69	- 70	- 69	- 70	-	-
	b	- 109	- 110	- 109	- 110	- 109	- 110	-	-
	c	- 167	- 168	- 183	- 184	- 237	- 238	-	-
	d	- 173	- 174	- 189	- 190	- 243	- 244	-	-
	e	- 207	- 208	- 223	- 224	- 277	- 278	-	-

Значения в квадратных скобках используются для профилей GENEО® PHZ с термомодулями.



Вычеты даны для размеров заготовок в оконной конструкции! При нарезке профилей на сварку необходимо к полученным размерам прибавить припуски на сварные швы (ок. 2,5 - 3 мм на каждую сторону).

Вычисленные по формулам значения относятся только к внешним размерам по осям!

Размеры заготовок GENEО®

Трехстворчатые окна и балконные двери с одинаковыми по ширине заполнениями, с ложным импостом 86

Зазор фальца стекла: створка 3 мм, коробка 11 мм

створка PHZ 3 мм, коробка PHZ 9 мм

Фальц-люфт (BFL): 12 мм с двух сторон, 13 мм с одной стороны

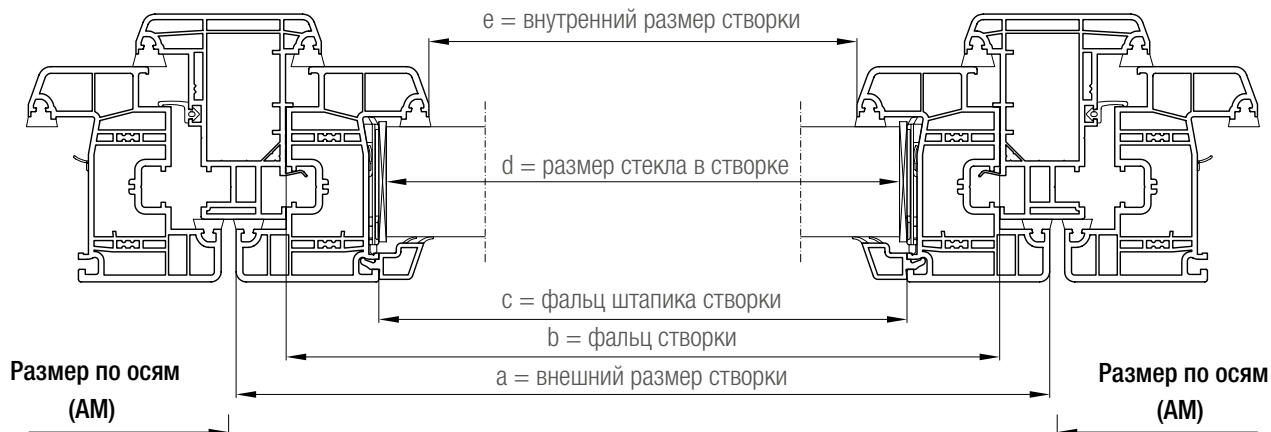
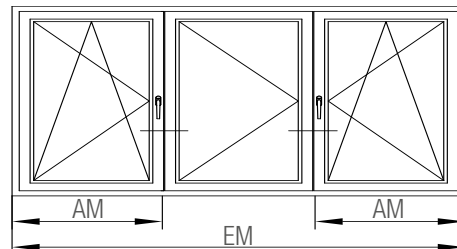

Профили	Размеры заготовок
Профиль ложного импоста	Фальц створки - 52 мм
Поперечина створки (только со створкой 57)	
Поперечина створки (схема фрезерования 2)	Фальц штапика створки + 2 мм
Поперечина створки (схема фрезерования 4)	Фальц штапика створки + 6 мм
Армирование поперечины 64/86	Фальц штапика створки - 70 мм
Армирование импоста 98 GENEО®	Фальц штапика створки - 16 мм

Размеры заготовок GENEО®

Трехстворчатые окна и балконные двери с одинаковыми по ширине заполнениями, с ложным импостом 86

		Размер по осям (AM) - мм							
		Створка 49 GENEО®		Створка 57 GENEО®		Створка 84/104 GENEО®		Дверная створка GENEО®	
		BFL 12 мм	BFL 13 мм	BFL 12 мм	BFL 13 мм	BFL 12 мм	BFL 13 мм	BFL 12 мм	BFL 13 мм
Коробка 72 GENEO® $AM = \frac{EM + 35}{3}$	a	- 41	- 42	- 41	- 42	- 41	- 42	-	-
	b	- 81	- 82	- 81	- 82	- 81	- 82	-	-
	c	- 139	- 140	- 155	- 156	- 209	- 210	-	-
	d	- 145	- 146	- 161	- 162	- 215	- 216	-	-
	e	- 179	- 180	- 195	- 196	- 249	- 250	-	-
Коробка 86 GENEO® $AM = \frac{EM + 49}{3}$	a	- 55	- 56	- 55	- 56	- 55	- 56	-	-
	b	- 95	- 96	- 95	- 96	- 95	- 96	-	-
	c	- 153	- 154	- 169	- 170	- 223	- 224	-	-
	d	- 159	- 160	- 175	- 176	- 229	- 230	-	-
	e	- 193	- 194	- 209	- 210	- 263	- 264	-	-
Коробка 100 GENEO® $AM = \frac{EM + 63}{3}$	a	- 69	- 70	- 69	- 70	- 69	- 70	-	-
	b	- 109	- 110	- 109	- 110	- 109	- 110	-	-
	c	- 167	- 168	- 183	- 184	- 237	- 238	-	-
	d	- 173	- 174	- 189	- 190	- 243	- 244	-	-
	e	- 207	- 208	- 223	- 224	- 277	- 278	-	-
Коробка 109 GENEO® $AM = \frac{EM + 72}{3}$	a	- 78	- 79	- 78	- 79	- 78	- 79	-	-
	b	- 118	- 119	- 118	- 119	- 118	- 119	-	-
	c	- 176	- 177	- 192	- 193	- 246	- 247	-	-
	d	- 182	- 183	- 198	- 199	- 252	- 253	-	-
	e	- 216	- 217	- 232	- 233	- 286	- 287	-	-

Значения в квадратных скобках используются для профилей GENEО® PHZ с термомодулями.



Вычеты даны для размеров заготовок в оконной конструкции! При нарезке профилей на сварку необходимо к полученным размерам прибавить припуски на сварные швы (ок. 2,5 - 3 мм на каждую сторону).

Вычисленные по формулам значения относятся только к внешним размерам по осям!

Размеры заготовок GENEО®

Трехстворчатые окна и балконные двери с одинаковыми по ширине заполнениями, с штульповой створкой GENEО®

Зазор фальца стекла: створка 3 мм, коробка 11 мм

створка PHZ 3 мм, коробка PHZ 9 мм

Фальц-люфт (BFL): 12 мм с двух сторон, 13 мм с одной стороны

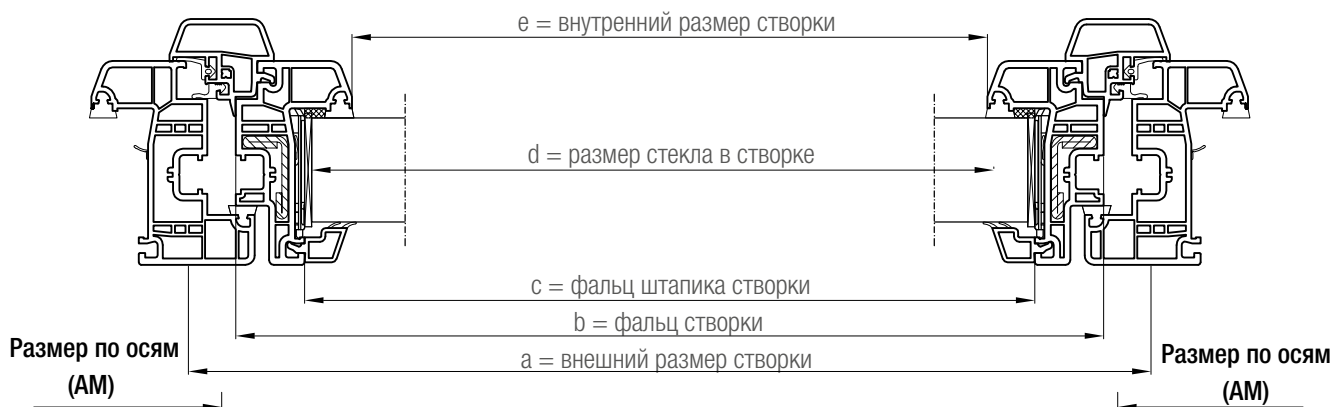
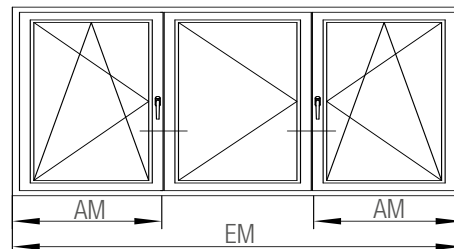

Профили	Размеры заготовок
Профиль штульповой створки	Фальц створки
Профиль упорной планки штульпа	Фальц створки - 52 мм
Поперечина створки (только со створкой 57)	
Поперечина створки (схема фрезерования 2)	Фальц штапика створки + 2 мм
Поперечина створки (схема фрезерования 4)	Фальц штапика створки + 6 мм
Армирование поперечины 64/86	Фальц штапика створки - 70 мм
Армирование импоста 98 GENEО®	Фальц штапика створки - 16 мм

Размеры заготовок GENEО®

Трехстворчатые окна и балконные двери с одинаковыми по ширине заполнениями, с ступельной створкой GENEО®

		Размер по осям (AM) - мм							
		Штупельная створка 49/ Створка 49 GENEО®		Штупельная створка 57/ Створка 57 GENEО®					
		BFL 12 мм	BFL 13 мм	BFL 12 мм	BFL 13 мм				
Коробка 72 GENEO® $AM = \frac{EM + 52}{3}$	a	- 24	- 25	- 24	- 25	-	-	-	-
	b	- 64	- 65	- 64	- 65	-	-	-	-
	c	- 122	- 123	-138	- 139	-	-	-	-
	d	- 128	- 129	-144	- 145	-	-	-	-
	e	- 162	- 163	-178	- 179	-	-	-	-
Коробка 86 GENEO® $AM = \frac{EM + 66}{3}$	a	- 38	- 39	- 38	- 39	-	-	-	-
	b	- 78	- 79	- 78	- 79	-	-	-	-
	c	- 136	- 137	- 152	- 153	-	-	-	-
	d	- 142	- 143	- 158	- 159	-	-	-	-
	e	- 176	- 177	- 192	- 193	-	-	-	-
Коробка 100 GENEO® $AM = \frac{EM + 80}{3}$	a	- 52	- 53	- 52	- 53	-	-	-	-
	b	- 92	- 93	- 92	- 93	-	-	-	-
	c	- 150	- 151	- 166	- 167	-	-	-	-
	d	- 156	- 157	- 172	- 173	-	-	-	-
	e	- 190	- 191	- 206	- 207	-	-	-	-
Коробка 109 GENEO® $AM = \frac{EM + 89}{3}$	a	- 61	- 62	- 61	- 62	-	-	-	-
	b	- 101	- 102	- 101	- 102	-	-	-	-
	c	- 159	- 160	- 175	- 176	-	-	-	-
	d	- 165	- 166	- 181	- 182	-	-	-	-
	e	- 199	- 200	- 215	- 216	-	-	-	-



Вычеты даны для размеров заготовок в оконной конструкции! При нарезке профилей на сварку необходимо к полученным размерам прибавить припуски на сварные швы (ок. 2,5 - 3 мм на каждую сторону).

Вычисленные по формулам значения относятся только к внешним размерам по осям!

Размеры заготовок GENEО®

Трехстворчатые окна и балконные двери с одинаковыми по ширине заполнениями, со штальпом и импостом 98 GENEО®

Зазор фальца стекла: створка 3 мм, коробка 11 мм

створка PHZ 3 мм, коробка PHZ 9 мм

Фальц-люфт (BFL): 12 мм с двух сторон, 13 мм с одной стороны

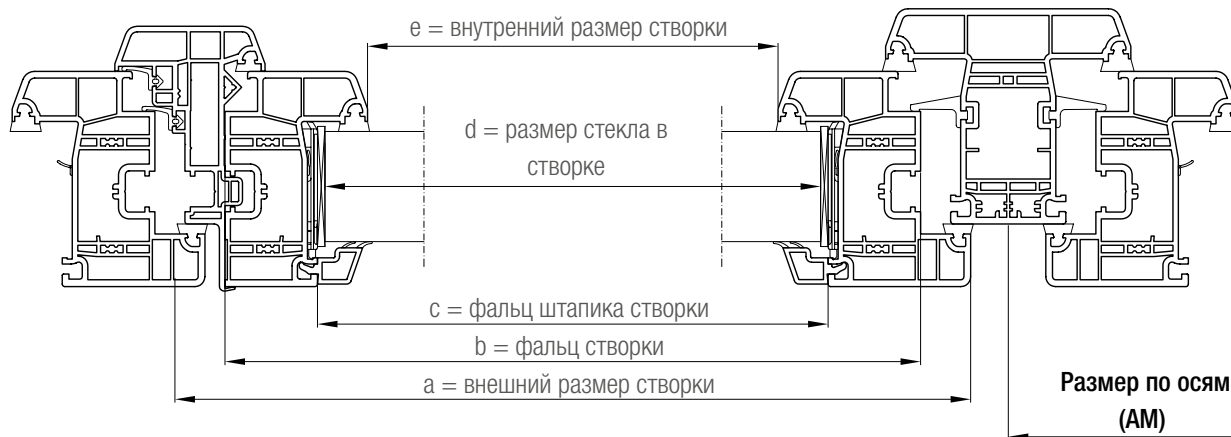
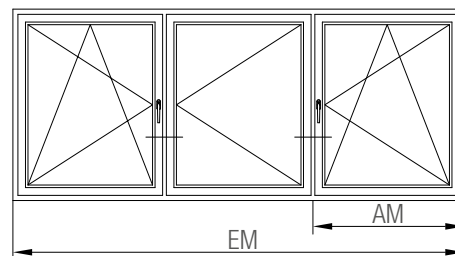

Профили	Размеры заготовок
Профиль штапика	Фальц створки - 52 мм
Профиль нащельника ,арт. 1560950	Размер створки
Импост	
Импост (схема фрезерования 1)	Фальц штапика коробки + 2 мм
Армирование импоста	Фальц штапика коробки - 10 мм
Импост (схема фрезерования 3 и PHZ)	Фальц штапика коробки + 8 мм
Армирование импоста	Фальц штапика коробки - 72 мм
Поперечина створки	
Поперечина створки (схема фрезерования 2)	Фальц штапика створки + 2 мм
Поперечина створки (схема фрезерования 4)	Фальц штапика створки + 6 мм
Армирование поперечины 64/86	Фальц штапика створки - 70 мм
Армирование импоста 98 GENEО®	Фальц штапика створки - 16 мм
Область порога	
Порог GENEО®, 1350308/1356030	Размер элемента - 10 мм
Профиль крышки порога GENEО®, 1350308/1356030	Фальц штапика коробки
Отлив-козырек 21 GENEО®, 1351558	Основная створка: фальц створки - 60 мм Вспомогательная створка: фальц створки - 63 мм
Нащельник двери Т GENEО®, 1353550	Основная створка: фальц створки Вспомогательная створка: фальц створки + 32 мм

Размеры заготовок GENEО®

Трехстворчатые окна и балконные двери с одинаковыми по ширине заполнениями, со штульпом и импостом 98 GENEО®

		Размер по осям (AM) - мм							
		Створка 49 GENEО®		Створка 57 GENEО®		Створка 84/104 GENEО®		Дверная створка GENEО®	
		BFL 12 мм	BFL 13 мм	BFL 12 мм	BFL 13 мм	BFL 12 мм	BFL 13 мм	BFL 12 мм	BFL 13 мм
Коробка 72 GENEO® $AM = \frac{EM + 65}{3}$	a	- 53	- 54	- 53	- 54	- 53	- 54	-	-
	b	- 93	- 94	- 93	- 94	- 93	- 94	-	-
	c	- 151	- 152	- 167	- 168	- 221	- 222	-	-
	d	- 157	- 158	- 173	- 174	- 227	- 228	-	-
	e	- 191	- 192	- 207	- 208	- 261	- 262	-	-
Коробка 86 GENEO® $AM = \frac{EM + 79}{3}$	a	- 67	- 68	- 67	- 68	- 67	- 68	-	-
	b	- 107	- 108	- 107	- 108	- 107	- 108	-	-
	c	- 165	- 166	- 181	- 182	- 235	- 236	-	-
	d	- 171	- 172	- 187	- 188	- 241	- 242	-	-
	e	- 205	- 205	- 221	- 222	- 275	- 276	-	-
Коробка 100 GENEO® $AM = \frac{EM + 93}{3}$	a	- 81	- 82	- 81	- 82	- 81	- 82	-	-
	b	- 121	- 122	- 121	- 122	- 121	- 122	-	-
	c	- 179	- 180	- 195	- 196	- 249	- 250	-	-
	d	- 185	- 186	- 201	- 202	- 255	- 256	-	-
	e	- 219	- 220	- 235	- 236	- 289	- 290	-	-
Коробка 109 GENEO® $AM = \frac{EM + 102}{3}$	a	- 90	- 91	- 90	- 91	- 90	- 91	-	-
	b	- 130	- 131	- 130	- 131	- 130	- 131	-	-
	c	- 188	- 189	- 204	- 205	- 258	- 259	-	-
	d	- 194	- 195	- 210	- 211	- 264	- 265	-	-
	e	- 228	- 229	- 244	- 245	- 298	- 299	-	-



Минимально возможный размер по осям составляет 400 мм.



Вычеты даны для размеров заготовок в оконной конструкции! При нарезке профилей на сварку необходимо к полученным размерам прибавить припуски на сварные швы (ок. 2,5 - 3 мм на каждую сторону).

Вычисленные по формулам значения относятся только к внешним размерам по осям!

Размеры заготовок GENEО®

Трехстворчатые окна и балконные двери с одинаковыми по ширине заполнениями, со штульпом и импостом 126 GENEО®

Зазор фальца стекла: створка 3 мм, коробка 11 мм

створка PHZ 3 мм, коробка PHZ 9 мм

Фальц-люфт (BFL): 12 мм с двух сторон, 13 мм с одной стороны

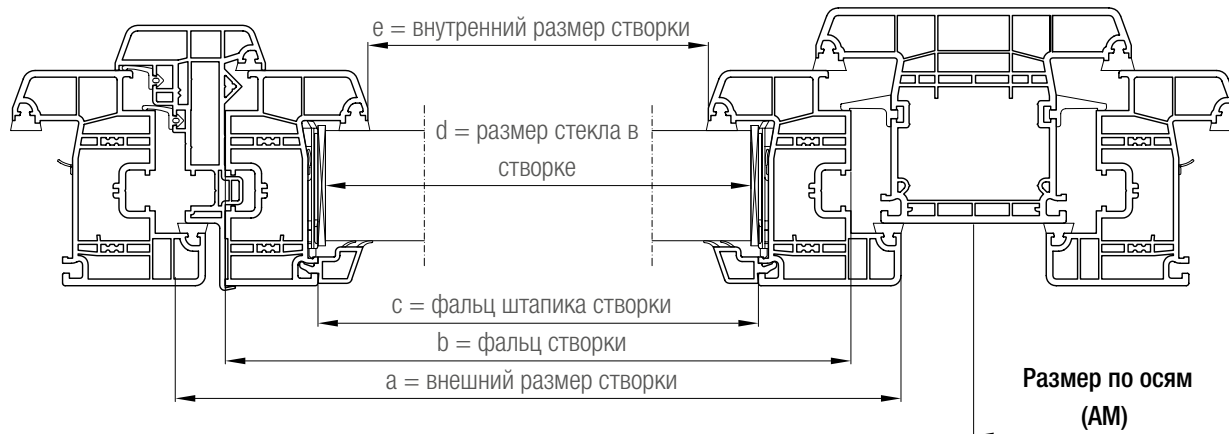
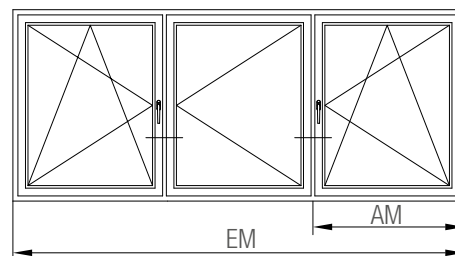

Профили	Размеры заготовок
Профиль штульпа	Фальц створки - 52 мм
Профиль нащельника ,арт. 1560950	Размер створки
Импост	
Импост (схема фрезерования 3 и PHZ)	Фальц штапика коробки + 8 мм
Армирование импоста	Фальц штапика коробки - 72 мм
Поперечина створки	
Поперечина створки (схема фрезерования 2)	Фальц штапика створки + 2 мм
Поперечина створки (схема фрезерования 4)	Фальц штапика створки + 6 мм
Армирование поперечины 64/86	Фальц штапика створки - 70 мм
Армирование импоста 98 GENEО®	Фальц штапика створки - 16 мм
Область порога	
Порог GENEО®, 1350308/1356030	Размер элемента - 10 мм
Профиль крышки порога GENEО®, 1350308/1356030	Фальц штапика коробки
Отлив-козырек 21 GENEО®, 1351558	Основная створка: фальц створки - 60 мм Вспомогательная створка: фальц створки - 63 мм
Нащельник двери Т GENEО®, 1353550	Основная створка: фальц створки Вспомогательная створка: фальц створки + 32 мм

Размеры заготовок GENEО®

Трехстворчатые окна и балконные двери с одинаковыми по ширине заполнениями, со штульпом и импостом 126 GENEО®

		Размер по осям (AM) - мм							
		Створка 49 GENEО®		Створка 57 GENEО®		Створка 84/104 GENEО®		Дверная створка GENEО®	
		BFL 12 мм	BFL 13 мм	BFL 12 мм	BFL 13 мм	BFL 12 мм	BFL 13 мм	BFL 12 мм	BFL 13 мм
Коробка 72 GENEO® $AM = \frac{EM + 79}{3}$	a	- 67	- 68	- 67	- 68	- 67	- 68	-	-
	b	- 107	- 108	- 107	- 108	- 107	- 108	-	-
	c	- 165	- 166	- 181	- 182	- 235	- 236	-	-
	d	- 171	- 172	- 187	- 188	- 241	- 242	-	-
	e	- 205	- 206	- 221	- 222	- 275	- 276	-	-
Коробка 86 GENEO® $AM = \frac{EM + 93}{3}$	a	- 81	- 82	- 81	- 82	- 81	- 82	-	-
	b	- 121	- 122	- 121	- 122	- 121	- 122	-	-
	c	- 179	- 180	- 195	- 196	- 249	- 250	-	-
	d	- 185	- 186	- 201	- 202	- 255	- 256	-	-
	e	- 219	- 220	- 235	- 236	- 289	- 290	-	-
Коробка 100 GENEO® $AM = \frac{EM + 107}{3}$	a	- 95	- 96	- 95	- 96	- 95	- 96	-	-
	b	- 135	- 136	- 135	- 136	- 135	- 136	-	-
	c	- 193	- 194	- 209	- 210	- 263	- 264	-	-
	d	- 199	- 200	- 215	- 216	- 269	- 270	-	-
	e	- 233	- 234	- 249	- 250	- 303	- 304	-	-
Коробка 109 GENEO® $AM = \frac{EM + 116}{3}$	a	- 104	- 105	- 104	- 105	- 104	- 105	-	-
	b	- 144	- 145	- 144	- 145	- 144	- 145	-	-
	c	- 202	- 203	- 218	- 219	- 272	- 273	-	-
	d	- 208	- 209	- 224	- 225	- 278	- 279	-	-
	e	- 242	- 243	- 258	- 259	- 312	- 313	-	-



Минимально возможный размер по осям составляет 400 мм.



Вычеты даны для размеров заготовок в оконной конструкции! При нарезке профилей на сварку необходимо к полученным размерам прибавить припуски на сварные швы (ок. 2,5 - 3 мм на каждую сторону).

Вычисленные по формулам значения относятся только к внешним размерам по осям!

Размеры заготовок GENEО®

Трехстворчатые окна и балконные двери с одинаковыми по ширине заполнениями, с ложным импостом и импостом 98 GENEО®

Зазор фальца стекла: створка 3 мм, коробка 11 мм

створка PHZ 3 мм, коробка PHZ 9 мм

Фальц-люфт (BFL): 12 мм с двух сторон, 13 мм с одной стороны

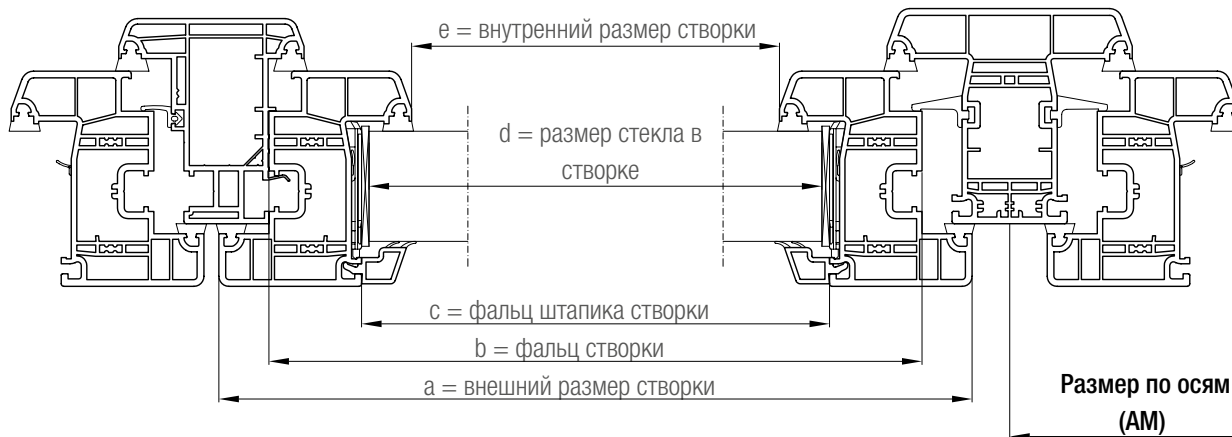
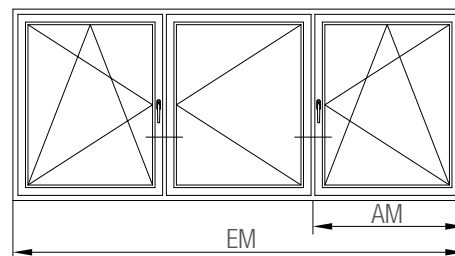

Профили	Размеры заготовок
Профиль ложного импоста	Фальц створки - 52 мм
Импост	
Импост (схема фрезерования 1)	Фальц штапика коробки + 2 мм
Армирование импоста	Фальц штапика коробки - 10 мм
Импост (схема фрезерования 3 и PHZ)	Фальц штапика коробки + 8 мм
Армирование импоста	Фальц штапика коробки - 72 мм
Поперечина створки	
Поперечина створки (схема фрезерования 2)	Фальц штапика створки + 2 мм
Поперечина створки (схема фрезерования 4)	Фальц штапика створки + 6 мм
Армирование поперечины 64/86	Фальц штапика створки - 70 мм
Армирование импоста 98 GENEО®	Фальц штапика створки - 16 мм
Область порога	
Порог GENEО®, 1350308/1356030	Размер элемента - 10 мм
Профиль крышки порога GENEО®, 1350308/1356030	Фальц штапика коробки
Отлив-козырек 21 GENEО®, 1351558	Основная створка: фальц створки - 60 мм Вспомогательная створка: фальц створки - 45 мм
Нащельник двери T GENEО®, 1353550	Основная створка: фальц створки Вспомогательная створка: фальц створки + 50 мм

Размеры заготовок GENEО®

Трехстворчатые окна и балконные двери с одинаковыми по ширине заполнениями, с ложным импостом и импостом 98 GENEО®

		Размер по осям (AM) - мм							
		Створка 49 GENEО®		Створка 57 GENEО®		Створка 84/104 GENEО®		Дверная створка GENEО®	
		BFL 12 мм	BFL 13 мм	BFL 12 мм	BFL 13 мм	BFL 12 мм	BFL 13 мм	BFL 12 мм	BFL 13 мм
Коробка 72 GENEO® $AM = \frac{EM + 47}{3}$	a	- 53	- 54	- 53	- 54	- 53	- 54	-	-
	b	- 93	- 94	- 93	- 94	- 93	- 94	-	-
	c	- 151	- 152	- 167	- 168	- 221	- 222	-	-
	d	- 157	- 158	- 173	- 174	- 227	- 228	-	-
	e	- 191	- 192	- 207	- 208	- 261	- 262	-	-
Коробка 86 GENEO® $AM = \frac{EM + 61}{3}$	a	- 67	- 68	- 67	- 68	- 67	- 68	-	-
	b	- 107	- 108	- 107	- 108	- 107	- 108	-	-
	c	- 165	- 166	- 181	- 182	- 235	- 236	-	-
	d	- 171	- 172	- 187	- 188	- 241	- 242	-	-
	e	- 205	- 206	- 221	- 222	- 275	- 276	-	-
Коробка 100 GENEO® $AM = \frac{EM + 75}{3}$	a	- 81	- 82	- 81	- 82	- 81	- 82	-	-
	b	- 121	- 122	- 121	- 122	- 121	- 122	-	-
	c	- 179	- 180	- 195	- 196	- 249	- 250	-	-
	d	- 185	- 186	- 201	- 202	- 255	- 256	-	-
	e	- 219	- 220	- 235	- 236	- 289	- 290	-	-
Коробка 109 GENEO® $AM = \frac{EM + 84}{3}$	a	- 90	- 91	- 90	- 91	- 90	- 91	-	-
	b	- 130	- 131	- 130	- 131	- 130	- 131	-	-
	c	- 188	- 189	- 204	- 205	- 258	- 259	-	-
	d	- 194	- 195	- 210	- 211	- 264	- 265	-	-
	e	- 228	- 229	- 244	- 245	- 298	- 299	-	-



Минимально возможный размер по осям составляет 400 мм.



Вычеты даны для размеров заготовок в оконной конструкции! При нарезке профилей на сварку необходимо к полученным размерам прибавить припуски на сварные швы (ок. 2,5 - 3 мм на каждую сторону).

Вычисленные по формулам значения относятся только к внешним размерам по осям!

Размеры заготовок GENEО®

Трехстворчатые окна и двери с одинаковыми по ширине заполнениями, с ложным импостом и импостом 126 GENEО®

Зазор фальца стекла: створка 3 мм, коробка 11 мм

створка PHZ 3 мм, коробка PHZ 9 мм

Фальц-люфт (BFL): 12 мм с двух сторон, 13 мм с одной стороны

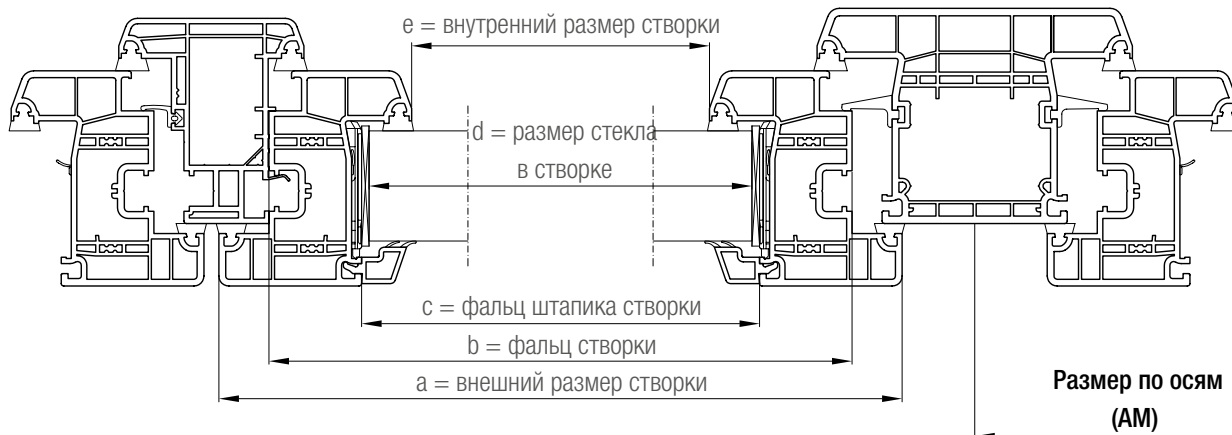
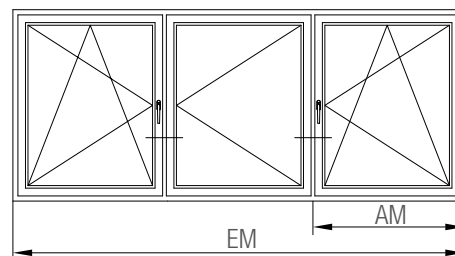

Профили	Размеры заготовок
Профиль ложного импоста	Фальц створки - 52 мм
Импост	
Импост (схема фрезерования 3 и PHZ)	Фальц штапика коробки + 8 мм
Армирование импоста	Фальц штапика коробки - 72 мм
Поперечина створки	
Поперечина створки (схема фрезерования 2)	Фальц штапика створки + 2 мм
Поперечина створки (схема фрезерования 4)	Фальц штапика створки + 6 мм
Армирование поперечины 64/86	Фальц штапика створки - 70 мм
Армирование импоста 98 GENEО®	Фальц штапика створки - 16 мм
Область порога	
Порог GENEО®, 1350308/1356030	Размер элемента - 10 мм
Профиль крышки порога GENEО®, 1350308/1356030	Фальц штапика коробки
Отлив-козырек 21 GENEО®, 1351558	Основная створка: фальц створки - 60 мм Вспомогательная створка: фальц створки - 45 мм
Нащельник двери T GENEО®, 1353550	Основная створка: фальц створки Вспомогательная створка: фальц створки + 50 мм

Размеры заготовок GENEО®

Трехстворчатые окна и двери с одинаковыми по ширине
заполнениями, с ложным импостом и импостом 126 GENEО®

		Размер по осям (AM) - мм							
		Створка 49 GENEО®		Створка 57 GENEО®		Створка 84/104 GENEО®		Дверная створка GENEО®	
		BFL 12 мм	BFL 13 мм	BFL 12 мм	BFL 13 мм	BFL 12 мм	BFL 13 мм	BFL 12 мм	BFL 13 мм
Коробка 72 GENEO® $AM = \frac{EM + 61}{3}$	a	- 67	- 68	- 67	- 68	- 67	- 68	-	-
	b	- 107	- 108	- 107	- 108	- 107	- 108	-	-
	c	- 165	- 166	- 181	- 182	- 235	- 236	-	-
	d	- 171	- 172	- 187	- 188	- 241	- 242	-	-
	e	- 205	- 206	- 221	- 222	- 275	- 276	-	-
Коробка 86 GENEO® $AM = \frac{EM + 75}{3}$	a	- 81	- 82	- 81	- 82	- 81	- 82	- 81	- 82
	b	- 121	-122	- 121	- 122	- 121	- 122	- 121	- 122
	c	- 179	- 180	- 195	- 196	- 249	- 250	- 275	- 276
	d	- 185	- 186	- 201	- 202	- 255	- 256	- 281	- 282
	e	- 219	- 220	- 235	- 236	- 289	- 290	- 315	- 316
Коробка 100 GENEO® $AM = \frac{EM + 89}{3}$	a	- 95	- 96	- 95	- 96	- 95	- 96	-	-
	b	- 135	- 136	- 135	- 136	- 135	- 136	-	-
	c	- 193	- 194	- 209	- 210	- 263	- 264	-	-
	d	- 199	- 200	- 215	- 216	- 269	- 270	-	-
	e	- 233	- 234	- 249	- 250	- 303	- 304	-	-
Коробка 109 GENEO® $AM = \frac{EM + 98}{3}$	a	- 104	- 105	- 104	- 105	- 104	- 105	-	-
	b	- 144	- 145	- 144	- 145	- 144	- 145	-	-
	c	- 202	- 203	- 218	- 219	- 272	- 273	-	-
	d	- 208	- 209	- 224	- 225	- 278	- 279	-	-
	e	- 242	- 243	- 258	- 259	- 312	- 313	-	-



Минимально возможный размер по осям составляет 400 мм.



Вычеты даны для размеров заготовок в оконной конструкции! При нарезке профилей на сварку необходимо к полученным размерам прибавить припуски на сварные швы (ок. 2,5 - 3 мм на каждую сторону).

Вычисленные по формулам значения относятся только к внешним размерам по осям!

Размеры заготовок GENEО®

Трехстворчатые окна и балконные двери с одинаковыми по ширине заполнениями, с импостом 98 GENEО® и ступельной створкой GENEО®

Зазор фальца стекла: створка 3 мм, коробка 11 мм

створка PHZ 3 мм, коробка PHZ 9 мм

Фальц-люфт (BFL): 12 мм с двух сторон, 13 мм с одной стороны

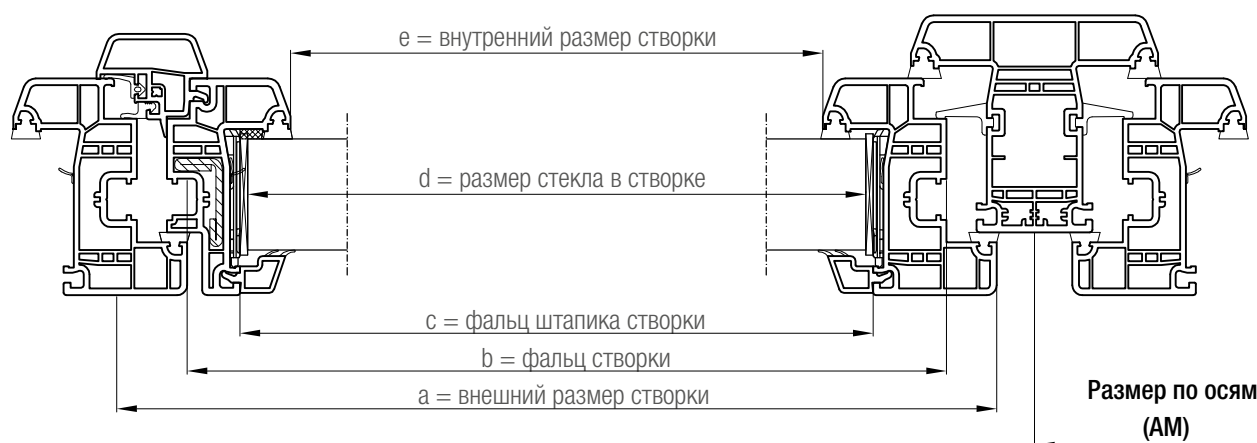
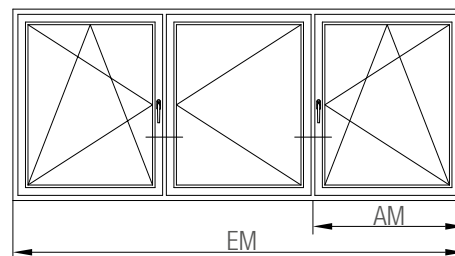

Профили	Размеры заготовок
Профиль ступельной створки	Фальц створки
Профиль упорной планки ступель	Фальц створки - 52 мм
Импост	
Импост (схема фрезерования 1)	Фальц штапика коробки + 2 мм
Армирование импоста	Фальц штапика коробки - 10 мм
Импост (схема фрезерования 3 и PHZ)	Фальц штапика коробки + 8 мм
Армирование импоста	Фальц штапика коробки - 72 мм
Поперечина створки (только со створкой 57)	
Поперечина створки (схема фрезерования 2)	Фальц штапика створки + 2 мм
Поперечина створки (схема фрезерования 4)	Фальц штапика створки + 6 мм
Армирование поперечины 64/86	Фальц штапика створки - 70 мм
Армирование импоста 98 GENEО®	Фальц штапика створки - 16 мм

Размеры заготовок GENEО®

Трехстворчатые окна и балконные двери с одинаковыми по ширине заполнениями, с импостом 98 GENEО® и штапиковой створкой GENEО®

		Размер по осям (AM) - мм							
		Штапиковая створка 49/ Створка 49 GENEО®		Штапиковая створка 57/ Створка 57 GENEО®					
		BFL 12 мм	BFL 13 мм	BFL 12 мм	BFL 13 мм				
Коробка 72 GENEO® $AM = \frac{EM + 81}{3}$	a	- 53	- 54	- 53	- 54	-	-	-	-
	b	- 93	- 94	- 93	- 94	-	-	-	-
	c	- 151	- 152	- 167	- 168	-	-	-	-
	d	- 157	- 158	- 173	- 174	-	-	-	-
	e	- 191	- 192	- 207	- 208	-	-	-	-
Коробка 86 GENEO® $AM = \frac{EM + 95}{3}$	a	- 67	- 68	- 67	- 68	-	-	-	-
	b	- 107	- 108	- 107	- 108	-	-	-	-
	c	- 165	- 166	- 181	- 182	-	-	-	-
	d	- 171	- 172	- 187	- 188	-	-	-	-
	e	- 205	- 206	- 221	- 222	-	-	-	-
Коробка 100 GENEO® $AM = \frac{EM + 109}{3}$	a	- 81	- 82	- 81	- 82	-	-	-	-
	b	- 121	- 122	- 121	- 122	-	-	-	-
	c	- 179	- 180	- 195	- 196	-	-	-	-
	d	- 185	- 186	- 201	- 202	-	-	-	-
	e	- 219	- 220	- 235	- 236	-	-	-	-
Коробка 109 GENEO® $AM = \frac{EM + 118}{3}$	a	- 90	-91	- 90	-91	-	-	-	-
	b	- 130	- 131	- 130	- 131	-	-	-	-
	c	- 188	- 189	- 204	- 205	-	-	-	-
	d	- 194	- 195	- 210	- 211	-	-	-	-
	e	- 228	- 229	- 244	- 245	-	-	-	-



Минимально возможный размер по осям составляет 400 мм.



Вычеты даны для размеров заготовок в оконной конструкции! При нарезке профилей на сварку необходимо к полученным размерам прибавить припуски на сварные швы (ок. 2,5 - 3 мм на каждую сторону).
Вычисленные по формулам значения относятся только к внешним размерам по осям!

Размеры заготовок GENEО®

Трехстворчатые окна и балконные двери с одинаковыми по ширине заполнениями, с импостом 126 GENEО® и штапиковой створкой GENEО®

Зазор фальца стекла: створка 3 мм, коробка 11 мм
створка PHZ 3 мм, коробка PHZ 9 мм

Фальц-люфт (BFL): 12 мм с двух сторон, 13 мм с одной стороны

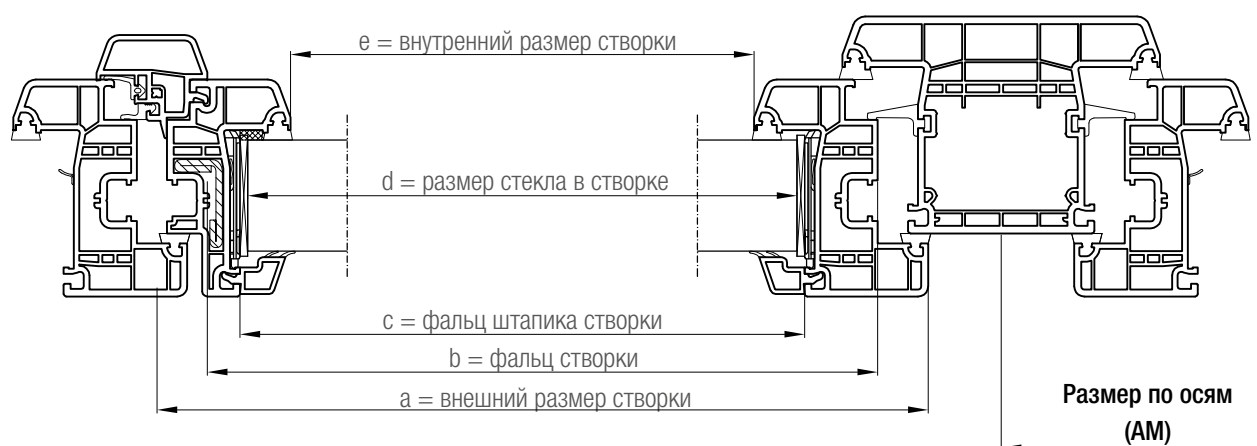
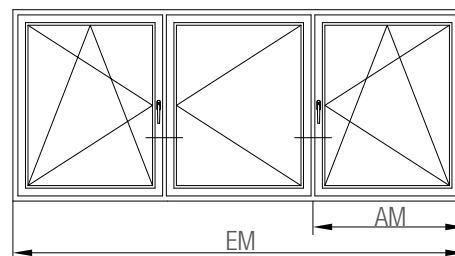

Профили	Размеры заготовок
Профиль штапиковой створки	Фальц створки
Профиль упорной планки штапика	Фальц створки - 52 мм
Импост	
Импост (схема фрезерования 3 и PHZ)	Фальц штапика коробки + 8 мм
Армирование импоста	Фальц штапика коробки - 72 мм
Поперечина створки (только со створкой 57)	
Поперечина створки (схема фрезерования 2)	Фальц штапика створки + 2 мм
Поперечина створки (схема фрезерования 4)	Фальц штапика створки + 6 мм
Армирование поперечины 64/86	Фальц штапика створки - 70 мм
Армирование импоста 98 GENEО®	Фальц штапика створки - 16 мм

Размеры заготовок GENEО®

Трехстворчатые окна и балконные двери с одинаковыми по ширине
заполнениями, с импостом 126 GENEО® и штульповой створкой GENEО®

		Размер по осям (AM) - мм							
		Штульповая створка 49/ Створка 49 GENEО®		Штульповая створка 57/ Створка 57 GENEО®					
		BFL 12 мм	BFL 13 мм	BFL 12 мм	BFL 13 мм				
Коробка 72 GENEO® $AM = \frac{EM + 95}{3}$	a	- 67	- 68	- 67	- 68	-	-	-	-
	b	- 107	- 108	- 107	- 108	-	-	-	-
	c	- 165	- 166	- 181	- 182	-	-	-	-
	d	- 171	- 172	- 187	- 188	-	-	-	-
	e	- 205	- 206	- 221	- 222	-	-	-	-
Коробка 86 GENEO® $AM = \frac{EM + 109}{3}$	a	- 81	- 82	- 81	- 82	-	-	-	-
	b	- 121	- 122	- 121	- 122	-	-	-	-
	c	- 179	- 180	- 195	- 196	-	-	-	-
	d	- 185	- 186	- 201	- 202	-	-	-	-
	e	- 219	- 220	- 235	- 236	-	-	-	-
Коробка 100 GENEO® $AM = \frac{EM + 123}{3}$	a	- 95	- 96	- 95	- 96	-	-	-	-
	b	- 135	- 136	- 135	- 136	-	-	-	-
	c	- 193	- 194	- 209	- 210	-	-	-	-
	d	- 199	- 200	- 215	- 216	-	-	-	-
	e	- 233	- 234	- 249	- 250	-	-	-	-
Коробка 109 GENEO® $AM = \frac{EM + 132}{3}$	a	- 104	- 105	- 104	- 105	-	-	-	-
	b	- 144	- 145	- 144	- 145	-	-	-	-
	c	- 202	- 203	- 218	- 219	-	-	-	-
	d	- 208	- 209	- 224	- 225	-	-	-	-
	e	- 242	- 243	- 258	- 259	-	-	-	-



Минимально возможный размер по осям составляет 400 мм.



Вычеты даны для размеров заготовок в оконной конструкции! При нарезке профилей на сварку необходимо к полученным размерам прибавить припуски на сварные швы (ок. 2,5 - 3 мм на каждую сторону).

Вычисленные по формулам значения относятся только к внешним размерам по осям!

Размеры заготовок GENEО®

Одностворчатые балконные двери с порогом GENEО®, фальц-люфт снизу 4 мм

Зазор фальца стекла: створка 3 мм, коробка 11 мм

Фальц-люфт (BFL): 12 мм сверху, 4 мм снизу

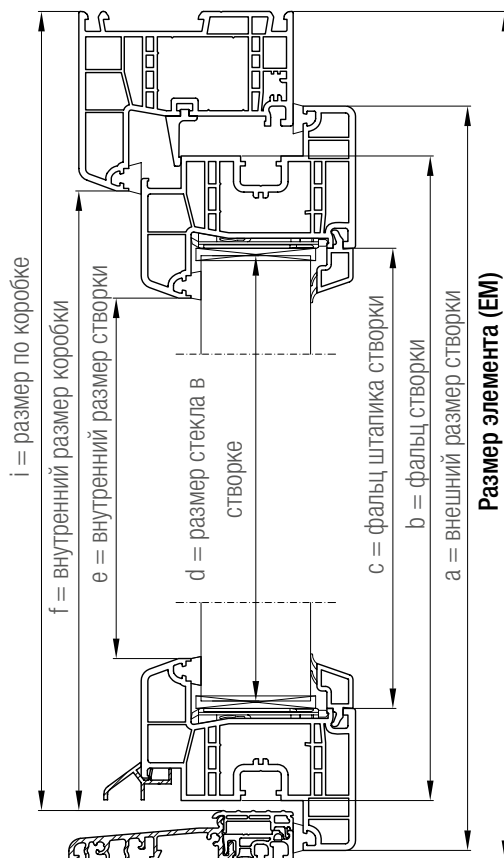
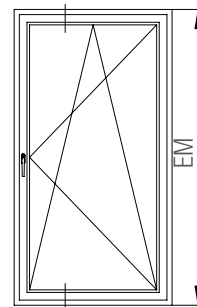

Профили	Размеры заготовок
Поперечина створки	
Поперечина створки (схема фрезерования 2)	Фальц штапика створки + 2 мм
Поперечина створки (схема фрезерования 4)	Фальц штапика створки + 6 мм
Армирование поперечины 64/86	Фальц штапика створки - 70 мм
Армирование импоста 98 GENEО®	Фальц штапика створки - 16 мм
Область порога	
Порог GENEО®, 1350308	Размер элемента - 10 мм
Профиль крышки порога GENEО®, 1350308	Фальц штапика коробки
Отлив-козырек 12,5 GENEО®, 1351113	Фальц створки - 18 мм

Размеры заготовок GENEО®

Одностворчатые балконные двери с порогом GENEО®, фальц-люфт снизу 4 мм

		Размер по осям (EM) - мм			
		Створка 49 GENEО®	Створка 57 GENEО®	Створка 84 GENEО®	Дверная створка GENEО®
Коробка 72 GENEО®	a	- 42	- 42	- 42	-
	b	- 82	- 82	- 82	-
	c	- 140	- 156	- 210	-
	d	- 146	- 162	- 216	-
	e	- 180	- 196	- 250	-
	f	- 92	- 92	- 92	-
	i	- 20	- 20	- 20	-
Коробка 86 GENEО®	a	- 56	- 56	- 56	-
	b	- 96	- 96	- 96	-
	c	- 154	- 170	- 224	-
	d	- 160	- 176	- 230	-
	e	- 194	- 210	- 264	-
	f	- 106	- 106	- 106	-
	i	- 20	- 20	- 20	-



Вычеты даны для размеров заготовок в оконной конструкции! При нарезке профилей на сварку необходимо к полученным размерам прибавить припуски на сварные швы (ок. 2,5 - 3 мм на каждую сторону).

Размеры заготовок GENEО®

Балконные двери с порогом GENEО® и верхней фрамугой, фальц-люфт снизу 4 мм

Зазор фальца стекла: створка 3 мм, коробка 11 мм

Фальц-люфт (BFL): 12 мм сверху, 4 мм снизу

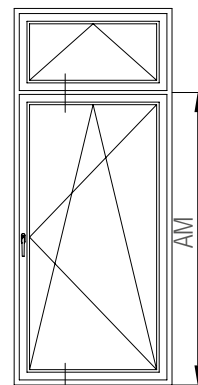
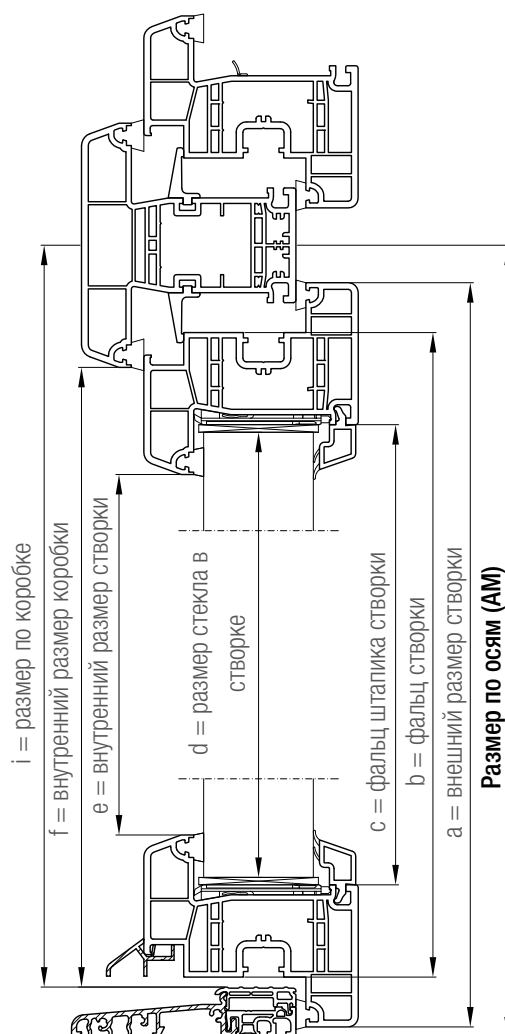

Профили	Размеры заготовок
Импост	
Импост (схема фрезерования 1)	Фальц штапика коробки + 2 мм
Армирование импоста	Фальц штапика коробки - 10 мм
Импост (схема фрезерования 3 и PHZ)	Фальц штапика коробки + 8 мм
Армирование импоста	Фальц штапика коробки - 72 мм
Поперечина створки	
Поперечина створки (схема фрезерования 2)	Фальц штапика створки + 2 мм
Поперечина створки (схема фрезерования 4)	Фальц штапика створки + 6 мм
Армирование поперечины 64/86	Фальц штапика створки - 70 мм
Армирование импоста 98 GENEО®	Фальц штапика створки - 16 мм
Область порога	
Порог GENEО®, 1350308	Размер элемента - 10 мм
Профиль крышки порога GENEО®, 1350308	Фальц штапика коробки
Отлив-козырек 12,5 GENEО®, 1351113	Фальц створки - 18 мм

Размеры заготовок GENEО®

Балконные двери с порогом GENEО® и верхней фрамугой, фальц-люфт снизу 4 мм

		Размер по осям (AM) - мм			
		Створка 49 GENEО®	Створка 57 GENEО®	Створка 84 GENEО®	Дверная створка GENEО®
Импост98 GENEО®	a	- 19	- 19	- 19	-
	b	- 59	- 59	- 59	-
	c	- 117	- 133	- 187	-
	d	- 123	- 139	- 193	-
	e	- 157	- 173	- 227	-
	f	- 69	- 69	- 69	-
	i	- 20	- 20	- 20	-
Импост 126 GENEО®	a	- 33	- 33	- 33	-
	b	- 73	- 73	- 73	-
	c	- 131	- 147	- 201	-
	d	- 137	- 153	- 207	-
	e	- 171	- 187	- 241	-
	f	- 83	- 83	- 83	-
	i	- 20	- 20	- 20	-



Минимально возможный размер по осям составляет 400 мм.



Вычеты даны для размеров заготовок в оконной конструкции! При нарезке профилей на сварку необходимо к полученным размерам прибавить припуски на сварные швы (ок. 2,5 - 3 мм на каждую сторону).

Размеры заготовок GENEО®

Одностворчатые двери с порогом GENEО®, фальц-люфт снизу 10 мм

Зазор фальца стекла: створка 3 мм, коробка 11 мм
 створка PHZ 3 мм, коробка PHZ 9 мм
 Фальц-люфт (BFL): 12 мм сверху, 10 мм снизу

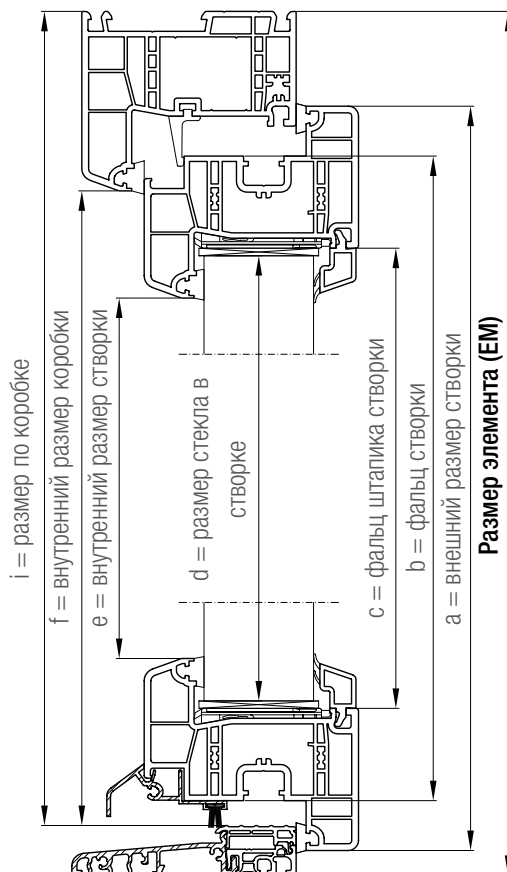
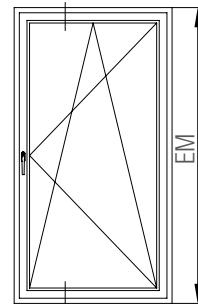

Профили	Размеры заготовок
Поперечина створки	
Поперечина створки (схема фрезерования 2)	Фальц штапика створки + 2 мм
Поперечина створки (схема фрезерования 4)	Фальц штапика створки + 6 мм
Армирование поперечины 64/86	Фальц штапика створки - 70 мм
Армирование импоста 98 GENEО®	Фальц штапика створки - 16 мм
Область порога	
Порог GENEО®, 1350308/1356030	Размер элемента - 10 мм
Профиль крышки порога GENEО®, 1350308/1356030	Фальц остекления коробки
Профиль крышки порога GENEО® двери открыванием наружу, 1356030	Фальц остекления коробки- 4 мм
Отлив-козырек 21 GENEО®, 1351558 (фальц-люфт 10 мм)	Фальц створки - 60 мм
Нащельник двери T GENEО®, 1353550	Фальц створки

Размеры заготовок GENEО®

Одностворчатые двери с порогом GENEО®, фальц-люфт снизу 10 мм

		Размер по осям (EM) - мм			
		Створка 49 GENEО®	Створка 57 GENEО®	Створка 84/104 GENEО®	Дверная створка GENEО®
Коробка 72 GENEО®	a	- 48	- 48	- 48	-
	b	- 88	- 88	- 88	-
	c	- 146	- 162	- 216	-
	d	- 152	- 168	- 222	-
	e	- 186	- 202	- 256	-
	f	- 92	- 92	- 92	-
	i	- 20	- 20	- 20	-
Коробка 86 GENEО®	a	- 62	- 62	- 62	- 62
	b	-102	- 102	- 102	- 102
	c	- 160	- 176	- 230	- 256
	d	- 166	- 182	- 236	- 262
	e	- 200	- 216	- 270	- 296
	f	- 106	- 106	- 106	- 106
	i	- 20	- 20	- 20	- 20



Вычеты даны для размеров заготовок в оконной конструкции! При нарезке профилей на сварку необходимо к полученным размерам прибавить припуски на сварные швы (ок. 2,5 - 3 мм на каждую сторону).

Размеры заготовок GENEО®

Двери с порогом GENEО® и верхней фрамугой, фальц-люфт снизу 10 мм

Зазор фальца стекла: створка 3 мм, коробка 11 мм
 створка PHZ 3 мм, коробка PHZ 9 мм
 Фальц-люфт (BFL): 12 мм сверху, 10 мм снизу

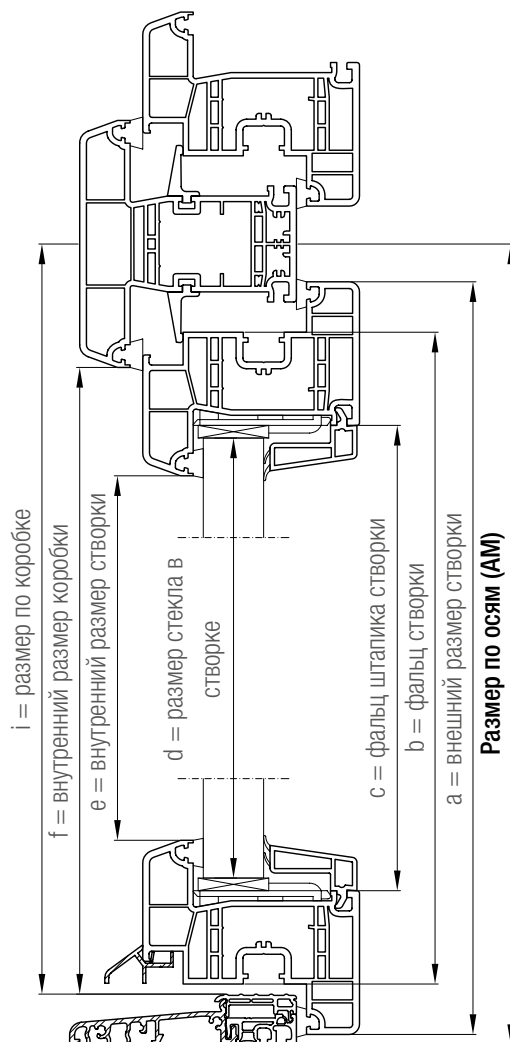
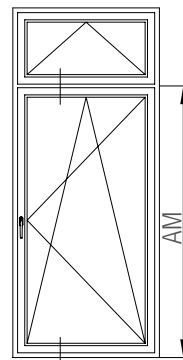

Профили	Размеры заготовок
Импост	
Импост (схема фрезерования 1)	Фальц штапика коробки + 2 мм
Армирование импоста	Фальц штапика коробки - 10 мм
Импост (схема фрезерования 3 и PHZ)	Фальц штапика коробки + 8 мм
Армирование импоста	Фальц штапика коробки - 72 мм
Поперечина створки	
Поперечина створки (схема фрезерования 2)	Фальц штапика створки + 2 мм
Поперечина створки (схема фрезерования 4)	Фальц штапика створки + 6 мм
Армирование поперечины 64/86	Фальц штапика створки - 70 мм
Армирование импоста 98 GENEО®	Фальц штапика створки - 16 мм
Область порога	
Порог GENEО®, 1350308/1356030	Размер элемента - 10 мм
Профиль крышки порога GENEО®, 1350308/1356030	Фальц остекления коробки
Профиль крышки порога GENEО® двери открыванием наружу, 1356030	Фальц остекления коробки - 4 мм
Отлив-козырек 21 GENEО®, 1351558 (фальц-люфт 10 мм)	Фальц створки - 60 мм
Нащельник двери Т GENEО®, 1353550	Фальц створки

Размеры заготовок GENEО®

Двери с порогом GENEО® и верхней фрамугой, фальц-люфт снизу 10 мм

		Размер по осям (AM) - мм			
		Створка 49 GENEО®	Створка 57 GENEО®	Створка 84/104 GENEО®	Дверная створка GENEО®
Импост 98 GENEО®	a	- 25	- 25	- 25	- 25
	b	- 65	- 65	- 65	- 65
	c	- 123	- 139	- 193	- 219
	d	- 129	- 145	- 199	- 225
	e	- 163	- 179	- 233	- 259
	f	- 69	- 69	- 69	- 69
	i	- 20	- 20	- 20	- 20
Импост 126 GENEО®	a	- 39	- 39	- 39	- 39
	b	- 79	- 79	- 79	- 79
	c	- 137	- 153	- 207	- 233
	d	- 143	- 159	- 213	- 239
	e	- 177	- 193	- 247	- 273
	f	- 83	- 83	- 83	- 83
	i	- 20	- 20	- 20	- 20



Минимально возможный размер по осям составляет 400 мм.



Вычеты даны для размеров заготовок в оконной конструкции! При нарезке профилей на сварку необходимо к полученным размерам прибавить припуски на сварные швы (ок. 2,5 - 3 мм на каждую сторону).

Размеры заготовок GENEО®

Одностворчатые окна и балконные двери с глухой частью, добавочный профиль 48 GENEО®

Зазор фальца стекла: в стандартной коробке: 11 мм,
в коробке PHZ: 9 мм.

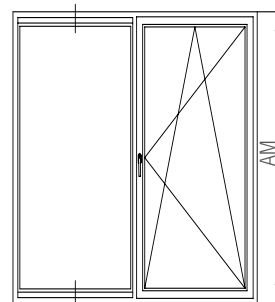

Профили	Размеры заготовок
Профиль добавочный	
Профиль добавочн. (схема фрезерования 3 и PHZ)	Фальц штапика коробки + 8 мм
Армирование профиля добавочн.	Фальц штапика коробки - 402 мм
Поперечина	
Поперечина (схема фрезерования 1)	Фальц штапика коробки + 8 мм
Армирование поперечины 64/86	Фальц штапика коробки - 70 мм
Импост в качестве поперечины (схема фрезерования 1)	Фальц штапика коробки + 2 мм
Армирование импоста	Длина импоста - 20 мм

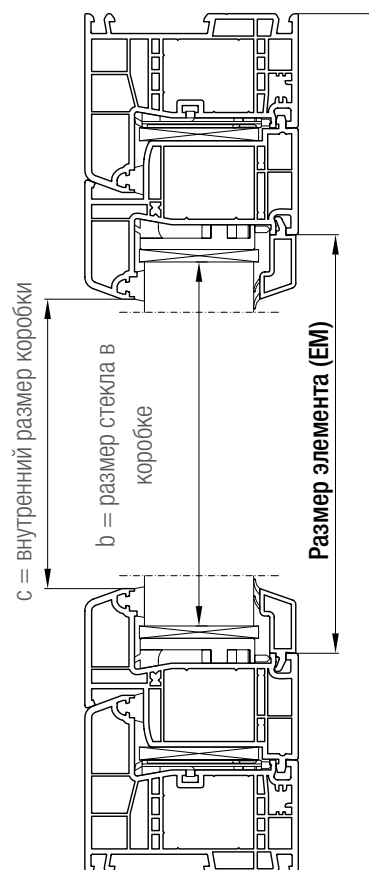

		Размер элемента (EM) - мм		
		Профиль добавочн. 48 GENEО®		
Коробка 72 GENEО®	a	- 178		
	b	- 200* [- 196]		
	c	- 230		
Коробка 86 GENEО®	a	- 206		
	b	- 228* [- 224]		
	c	- 258		
Коробка 109 GENEО®	a	- 252		
	b	- 274* [- 270]		
	c	- 304		

* Размер стекла в коробке для толщины заполнения 46 - 53 мм при использовании адаптера штапика уменьшается на 4 мм (фальц-люфт 13 мм). Значения в квадратных скобках [] используются для профилей GENEО® PHZ с термомодулями.



Минимально возможный размер по осям составляет 400 мм.



Вычеты даны для размеров заготовок в оконной конструкции! При нарезке профилей на сварку необходимо к полученным размерам прибавить припуски на сварные швы (ок. 2,5 - 3 мм на каждую сторону).

Размеры заготовок GENEО®

Одностворчатые двери с глухой частью и порогом GENEО®

Зазор фальца стекла: в створке: 3 мм, в коробке: 11 мм,
в створке PHZ: 3 мм, в коробке PHZ: 9 мм.

Профили	Размеры заготовок
Импост с порогом GENEО®	
С коробкой 72 (схема фрезерования 1)	EM - 65 мм
Армирование импоста	EM - 75 мм
С коробкой 72 (схема фрезерования 3)	EM - 62 мм
Армирование импоста	EM - 92 мм
С коробкой 86 (схема фрезерования 1)	EM - 79 мм
Армирование импоста	EM - 89 мм
С коробкой 86 (схема фрезерования 3)	EM - 76 мм
Армирование импоста	EM - 106 мм
Профиль добавочный	
Створка снизу (схема фрезерования 3 или PHZ)	Фальц штапика коробки + 8 мм
Армирование створки	Фальц штапика коробки - 42 мм
Универсальный добавочный профиль	Фальц штапика коробки - 70 мм
Поперечина	
Импост в качестве поперечины (схема фрезерования 1 или 2)	Фальц штапика коробки + 2 мм
Импост в качестве поперечины (схема фрезерования 1 или 4)	Фальц штапика коробки + 4 мм
Армирование импоста	Длина импоста - 15 мм

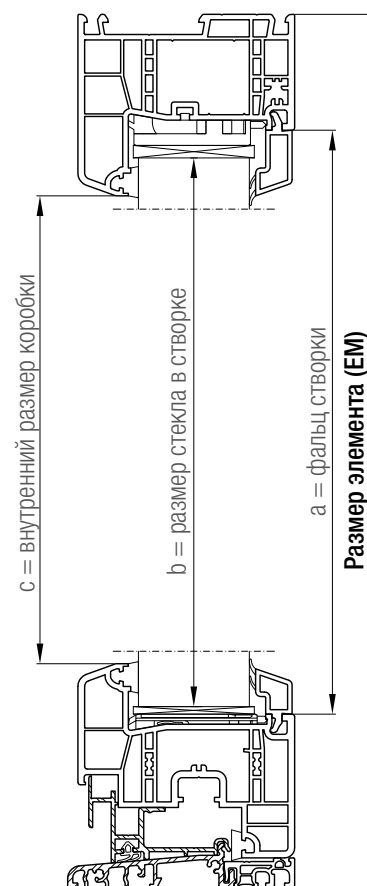
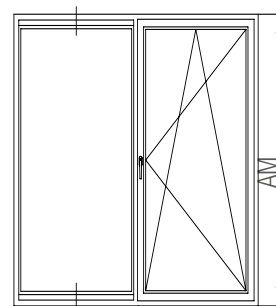

		Размер элемента (EM) - мм			
		Створка 49 GENEО®	Створка 57 GENEО®	Створка 84 GENEО®	Дверная створка GENEО®
Коробка 72 GENEО®	a	- 107	- 115	- 142	-
	b	- 121* [- 119]	- 129* [- 127]	- 156* [- 154]	-
	c	- 153	- 161	- 188	-
Коробка 86 GENEО®	a	- 121	- 129	- 156	- 169
	b	- 135* [- 133]	- 143* [- 141]	- 170* [- 168]	- 183* [- 181]
	c	- 167	- 175	- 202	- 215

* Размер стекла в коробке для толщины заполнения 46 - 53 мм при использовании адаптера штапика уменьшается на 4 мм (фальц-люфт 13 мм). Значения в квадратных скобках [] используются для профилей GENEО® PHZ с термомодулями.



Минимально возможный размер по осям составляет 400 мм.



Вычеты даны для размеров заготовок в оконной конструкции! При нарезке профилей на сварку необходимо к полученным размерам прибавить припуски на сварные швы (ок. 2,5 - 3 мм на каждую сторону).

Размеры заготовок GENEО®

Одностворчатые балконные двери с глухой частью - порог GENEО® и профиль добавочный 48 GENEО®

Зазор фальца стекла: в створке: 3 мм, в коробке: 11 мм,
в створке PHZ: 3 мм, в коробке PHZ: 9 мм.

Профили	Размеры заготовок
Импост с порогом GENEО®	
С коробкой 72 (схема фрезерования 1)	EM - 65 мм
Армирование импоста	EM - 75 мм
С коробкой 72 (схема фрезерования 3)	EM - 62 мм
Армирование импоста	EM - 92 мм
С коробкой 86 (схема фрезерования 1)	EM - 79 мм
Армирование импоста	EM - 89 мм
С коробкой 86 (схема фрезерования 3)	EM - 76 мм
Армирование импоста	EM - 106 мм
Профиль добавочный	
Профиль добавочный (схема фрезерования 3 или PHZ)	Фальц штапика коробки + 8 мм
Армирование профиля добавочного	Длина профиля добавочн. - 402 мм
Створка снизу (схема фрезерования 3 или PHZ)	Фальц штапика коробки + 8 мм
Армирование створки	Фальц штапика коробки - 42 мм
Универсальный добавочный профиль	Фальц штапика коробки - 70 мм
Поперечина	
Импост в качестве поперечины (схема фрезерования 1 или 2)	Фальц штапика коробки + 2 мм
Импост в качестве поперечины (схема фрезерования 1 или 4)	Фальц штапика коробки + 4 мм
Армирование импоста	Длина импоста - 15 мм

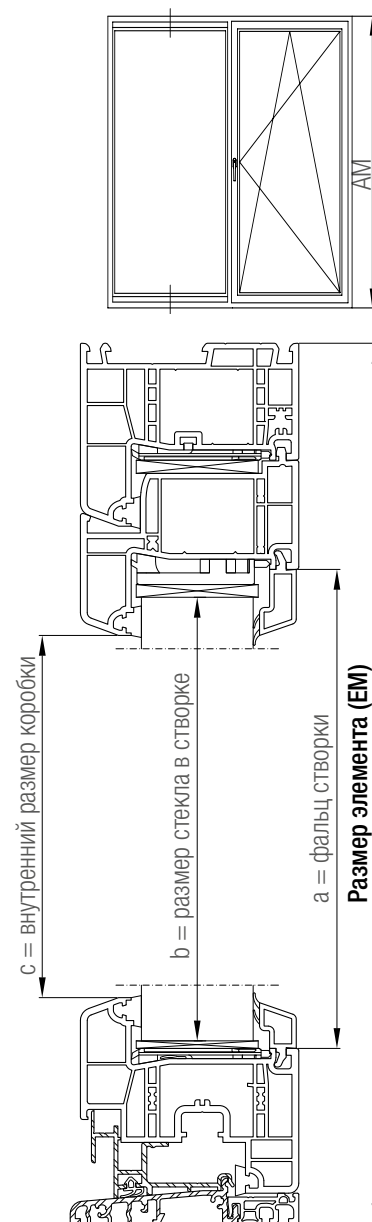

		Размер элемента (EM) - мм		
		Профиль добавочн. 48 GENEО®		
Коробка 72 GENEО®	a	- 158		
	b	- 172* [- 170]		
	c	- 204		
Коробка 86 GENEО®	a	- 172		
	b	- 186* [- 184]		
	c	- 218		

* Размер стекла в коробке для толщины заполнения 46 - 53 мм при использовании адаптера штапика уменьшается на 4 мм (фальц-люфт 13 мм). Значения в квадратных скобках [] используются для профилей GENEО® PHZ с термомодулями.



Минимально возможный размер по осям составляет 400 мм.



Вычеты даны для размеров заготовок в оконной конструкции! При нарезке профилей на сварку необходимо к полученным размерам прибавить припуски на сварные швы (ок. 2,5 - 3 мм на каждую сторону).

Размеры заготовок GENEО®

Двери-гармошки со створкой 57 GENEО®

Зазор фальца стекла в створке: 3 мм,
Фальц-люфт (BFL): 12 мм.

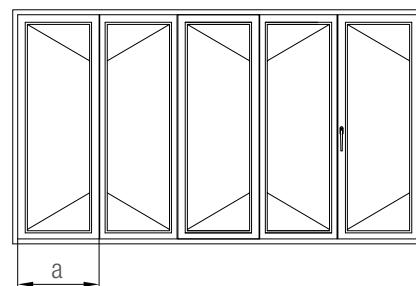

Профили	Размеры заготовок
Ложный импост	Размер створки по фальцу - 52 мм
Перемычки в створках	
Импост/горбылек, схема фрезерования 2	Фальц штапика створки + 2 мм
Импост/горбылек, схема фрезерования 4	Фальц штапика створки + 6 мм
Армирование горбылька 64/86	Фальц штапика створки - 70 мм
Армирование импостов 98/126 GENEО®	Фальц штапика створки - 16 мм

	Внешний размер створки (a) - мм Створка 57 GENEО®
b	- 40
c	- 114
d	- 127
e	- 154

 Ширина створок (внешние размеры створок) определяется по формулам для соответствующих схем открывания (см. ТИ „Рабочие чертежи GENEО®“: Двери-гармошки - Горизонтальные сечения).

 Вычеты даны для размеров заготовок в оконной конструкции! При нарезке профилей на сварку необходимо к полученным размерам прибавить припуски на сварные швы (ок. 2,5 - 3 мм на каждую сторону).

Размеры заготовок GENEО®

Двери открыванием внутрь с глухой частью и профилем добавочным 88 GENEО®

Зазор фальца стекла:
 В коробке: 11 мм,
 В коробке PHZ: 9 мм,
 В створке: 3 мм

Профили	Размеры заготовок
Импост с порогом GENEО®	
С коробкой 86 (схема фрезерования 1)	EM - 79 мм
Армирование импоста	EM - 89 мм
С коробкой 86 (схема фрезерования 3)	EM - 76 мм
Армирование импоста	EM - 106 мм
Профиль добавочный	
Профиль добавочный (схема фрезерования 3 или PHZ)	Фальц штапика коробки + 8 мм
Армирование профиля добавочного	Длина профиля добавочн. - 220 мм
Створка снизу (схема фрезерования 3 или PHZ)	Фальц штапика коробки + 8 мм
Армирование створки	Фальц штапика коробки - 42 мм
Универсальный добавочный профиль	Фальц штапика коробки - 70 мм
Поперечина	
Импост в качестве поперечины (схема фрезерования 1 или 2)	Фальц штапика коробки + 2 мм
Импост в качестве поперечины (схема фрезерования 1 или 4)	Фальц штапика коробки + 4 мм
Армирование импоста	Длина импоста - 15 мм

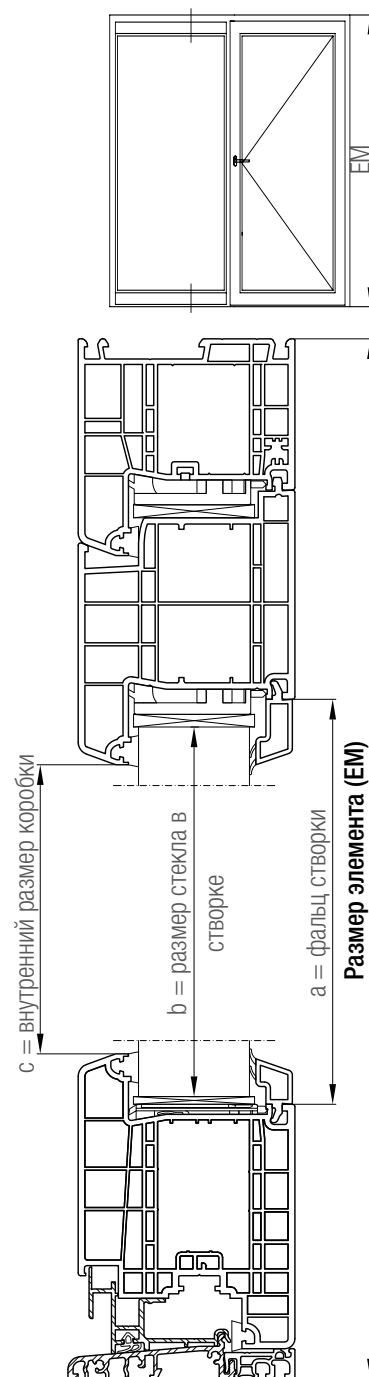

		Размер элемента (EM) - мм		
		Профиль добавочн. 88 GENEО®		
		Дверная створка Z GENEО®		
Коробка 86 GENEО®	a	- 252		
	b	- 266* [- 264]		
	c	- 298		

* Размер стекла в коробке для толщины заполнения 46 - 53 мм при использовании адаптера штапика уменьшается на 4 мм (фальц-люфт 13 мм). Значения в квадратных скобках [] используются для профилей GENEО® PHZ с термомодулями.



Вычеты даны для размеров заготовок в оконной конструкции! При нарезке профилей на сварку необходимо к полученным размерам прибавить припуски на сварные швы (ок. 2,5 - 3 мм на каждую сторону).

Размеры заготовок GENEО®

Одностворчатые окна и балконные двери с коробкой 64-40 GENEО®

Зазор фальца стекла: створка 3 мм, коробка 11 мм
 створка PHZ 3 мм, коробка PHZ 9 мм

Фальц-люфт (BFL): 12 мм с двух сторон, 13 мм с одной стороны

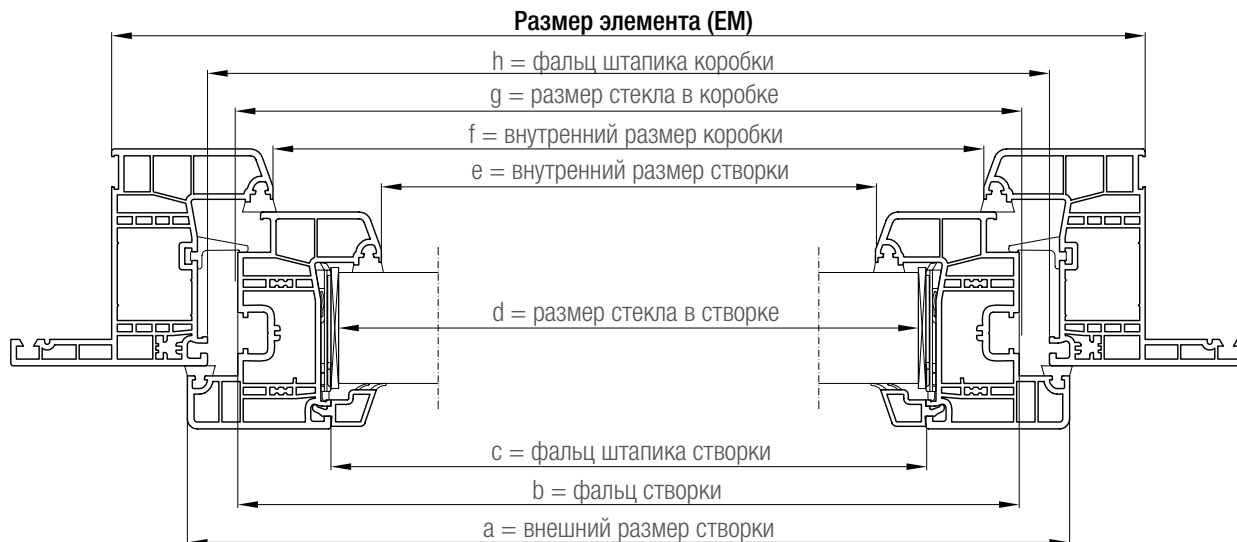
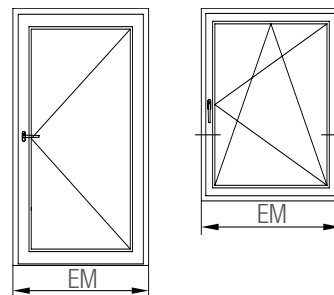

Профили	Размеры заготовок
Поперечина створки	
Поперечина створки (схема фрезерования 2)	фальц штапика створки + 2 мм
Поперечина створки (схема фрезерования 4)	фальц штапика створки + 6 мм
Армирование горбылька 64/86	фальц штапика створки - 70 мм
Армирование импоста 98/126 GENEО®	фальц штапика створки - 16 мм

		Размер элемента (EM) - мм					
		Створка 49 GENEО®		Створка 57 GENEО®		Створка 84/104 GENEО®	
		BFL 12 мм	BFL 13 мм	BFL 12 мм	BFL 13 мм	BFL 12 мм	BFL 13 мм
Коробка 64-40 GENEО®	a	- 60	- 61	- 60	- 61	- 60	- 61
	b	- 100	- 101	- 100	- 101	- 100	- 101
	c	- 158	- 159	- 174	- 176	- 228	- 229
	d	- 164	- 165	- 180	- 181	- 234	- 235
	e	- 198	- 199	- 214	- 215	- 268	- 269
	f	- 128	- 128	- 128	- 128	- 128	- 128
	g	- 98* [- 94]	- 98* [- 94]	- 98* [- 94]	- 98* [- 94]	- 98* [- 94]	- 98* [- 94]
	h	- 76	- 76	- 76	- 76	- 76	- 76

* Размер стекла в коробке для толщины заполнения 46 - 53 мм при использовании адаптера штапика уменьшается на 4 мм (фальц-люфт 13 мм). Значения в квадратных скобках используются для профилей GENEО® PHZ с термомодулями.

 Вычеты даны для размеров заготовок в оконной конструкции! При нарезке профилей на сварку необходимо к полученным размерам прибавить припуски на сварные швы (ок. 2,5 - 3 мм на каждую сторону).

Размеры заготовок GENEО®

Двустворчатые окна и балконные двери с коробкой 64-40 GENEО® и импостом 98 GENEО®

Зазор фальца стекла: створка 3 мм, коробка 11 мм

створка PHZ 3 мм, коробка PHZ 9 мм

Фальц-люфт (BFL): 12 мм с двух сторон, 13 мм с одной стороны

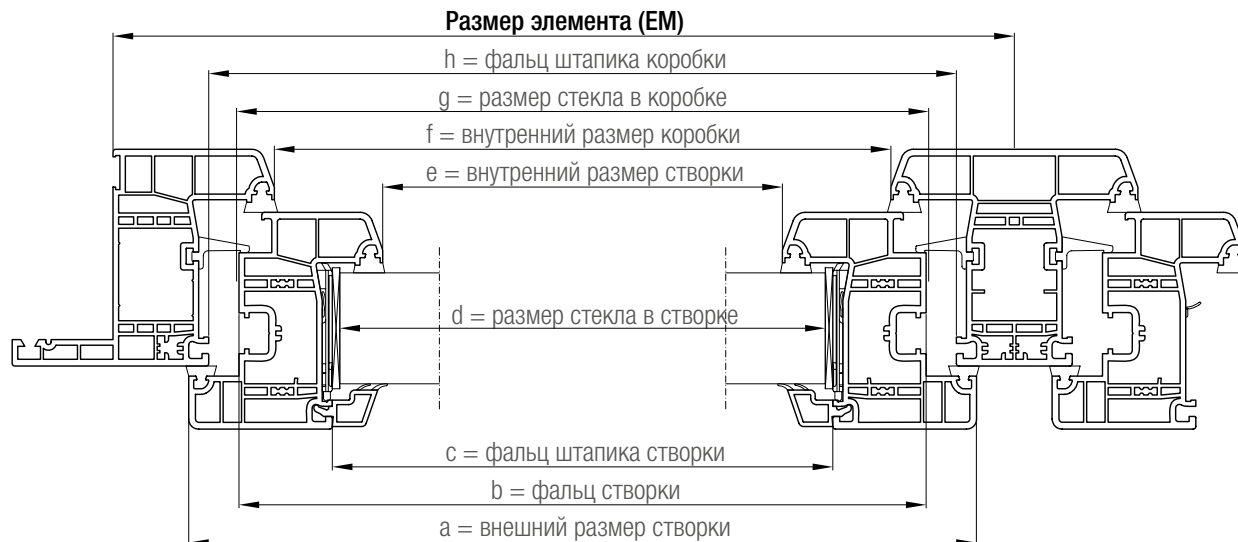
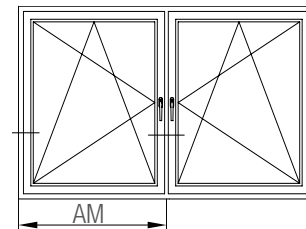

Профили	Размеры заготовок
Импост	
Импост (схема фрезерования 1)	Фальц штапика коробки + 2 мм
Армирование импоста	Фальц штапика коробки - 10 мм
Импост (схема фрезерования 3 и PHZ)	Фальц штапика коробки + 8 мм
Армирование импоста	Фальц штапика коробки - 72 мм
Поперечина створки	
Поперечина створки (схема фрезерования 2)	фальц штапика створки + 2 мм
Поперечина створки (схема фрезерования 4)	фальц штапика створки + 6 мм
Армирование горбылька 64/86	фальц штапика створки - 70 мм
Армирование импоста 98/126 GENEО®	фальц штапика створки - 16 мм

		Размер элемента (AM) - мм					
		Створка 49 GENEО®		Створка 57 GENEО®		Створка 84/104 GENEО®	
		BFL 12 мм	BFL 13 мм	BFL 12 мм	BFL 13 мм	BFL 12 мм	BFL 13 мм
Коробка 64-40 GENEО®	a	- 45	- 46	- 45	- 46	- 45	- 46
	b	- 85	- 86	- 85	- 86	- 85	- 86
	c	- 143	- 144	- 159	- 160	- 213	- 214
	d	- 149	- 150	- 165	- 166	- 219	- 220
	e	- 183	- 184	- 199	- 200	- 253	- 254
	f	- 113	- 113	- 113	- 113	- 113	- 113
	g	- 83* [- 79]	- 83* [- 79]	- 83* [- 79]	- 83* [- 79]	- 83* [- 79]	- 83* [- 79]
	h	- 61	- 61	- 61	- 61	- 61	- 61

* Размер стекла в коробке для толщины заполнения 46 - 53 мм при использовании адаптера штапика уменьшается на 4 мм (фальц-люфт 13 мм). Значения в квадратных скобках используются для профилей GENEО® PHZ с термомодулями.



Минимально возможный размер по осям составляет 400 мм.



Вычеты даны для размеров заготовок в оконной конструкции! При нарезке профилей на сварку необходимо к полученным размерам прибавить припуски на сварные швы (ок. 2,5 - 3 мм на каждую сторону).

Размеры заготовок GENEО®

Двустворчатые безимпостные окна и балконные двери 64-40 GENEО® со штапиком 126 GENEО®

Зазор фальца стекла: створка 3 мм, коробка 11 мм
 створка PHZ 3 мм, коробка PHZ 9 мм

Фальц-люфт (BFL): 12 мм с двух сторон, 13 мм с одной стороны

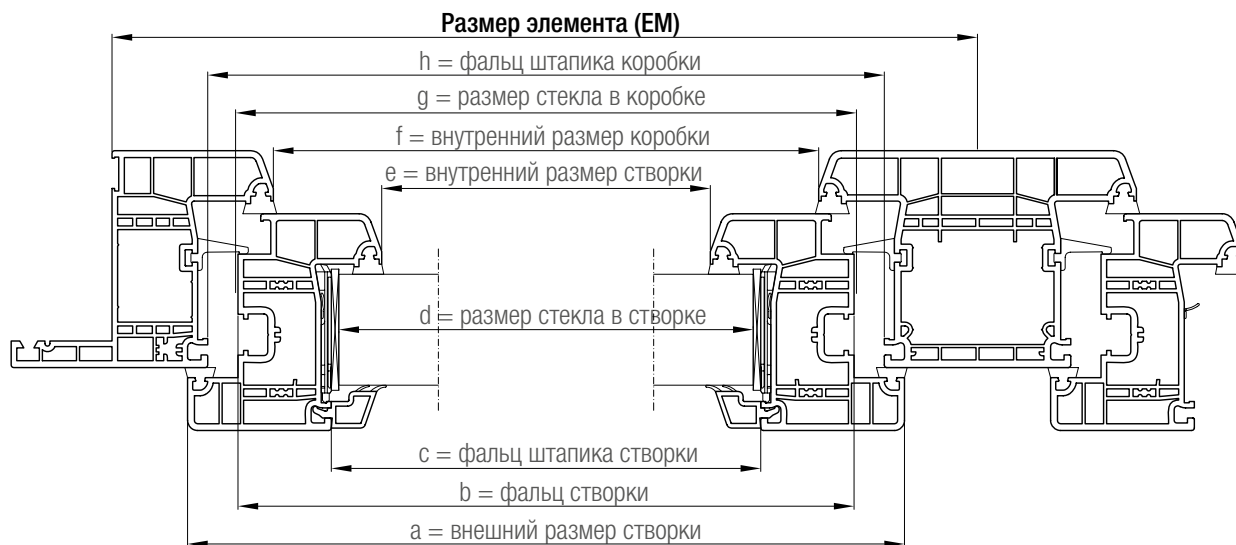
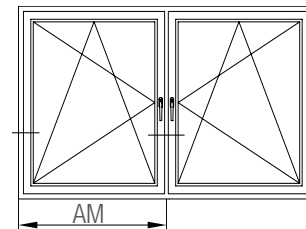

Профили	Размеры заготовок
Импост	
Импост (схема фрезерования 3 и PHZ)	Фальц штапика коробки + 8 мм
Армирование импоста	Фальц штапика коробки - 72 мм
Поперечина створки	
Поперечина створки (схема фрезерования 2)	фальц штапика створки + 2 мм
Поперечина створки (схема фрезерования 4)	фальц штапика створки + 6 мм
Армирование горбылька 64/86	фальц штапика створки - 70 мм
Армирование импоста 98/126 GENEО®	фальц штапика створки - 16 мм

		Размер элемента (AM) - мм					
		Створка 49 GENEО®		Створка 57 GENEО®		Створка 84/104 GENEО®	
		BFL 12 мм	BFL 13 мм	BFL 12 мм	BFL 13 мм	BFL 12 мм	BFL 13 мм
Коробка 64-40 GENEО®	a	- 59	- 60	- 59	- 60	- 59	- 60
	b	- 99	- 100	- 99	- 100	- 99	- 100
	c	- 157	- 158	- 173	- 174	- 227	- 228
	d	- 163	- 164	- 179	- 180	- 233	- 234
	e	- 197	- 198	- 213	- 214	- 267	- 268
	f	-127	-127	-127	-127	-127	-127
	g	- 97* [- 93]	- 97* [- 93]	- 97* [- 93]	- 97* [- 93]	- 97* [- 93]	- 97* [- 93]
	h	-75	-75	-75	-75	-75	-75

* Размер стекла в коробке для толщины заполнения 46 - 53 мм при использовании адаптера штапика уменьшается на 4 мм (фальц-люфт 13 мм). Значения в квадратных скобках используются для профилей GENEО® PHZ с термомодулями.



Минимально возможный размер по осям составляет 400 мм.



Вычеты даны для размеров заготовок в оконной конструкции! При нарезке профилей на сварку необходимо к полученным размерам прибавить припуски на сварные швы (ок. 2,5 - 3 мм на каждую сторону).

Размеры заготовок GENEО®

Двустворчатые безимпостные окна и балконные двери 64-40 GENEО® со штульпом GENEО®

Зазор фальца стекла: створка 3 мм, коробка 11 мм

створка PHZ 3 мм, коробка PHZ 9 мм

Фальц-люфт (BFL): 12 мм с двух сторон, 13 мм с одной стороны

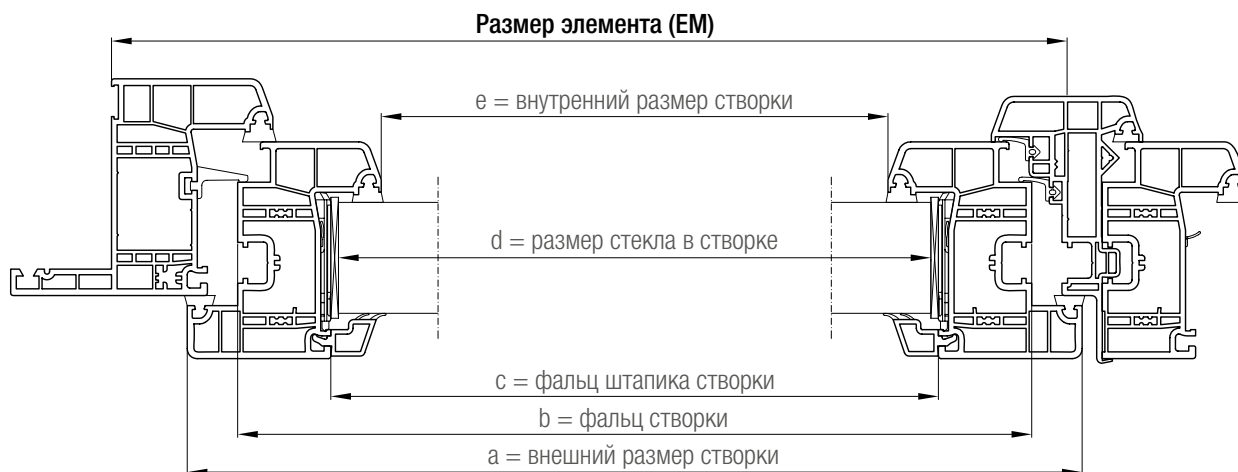
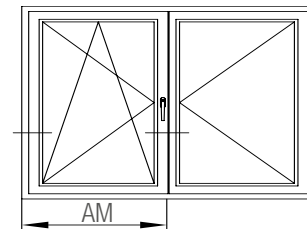

Профили	Размеры заготовок
Профиль штульпа	Фальц створки - 52 мм
Профиль нащельника, арт. 1560950	Размер створки
Поперечина створки	
Поперечина створки (схема фрезерования 2)	Фальц штапика створки + 2 мм
Поперечина створки (схема фрезерования 4)	Фальц штапика створки + 6 мм
Армирование поперечины 64/86	Фальц штапика створки - 70 мм
Армирование импоста 98 GENEО®	Фальц штапика створки - 16 мм

		Размер элемента (AM) - мм					
		Створка 49 GENEО®		Створка 57 GENEО®		Створка 84/104 GENEО®	
		BFL 12 мм	BFL 13 мм	BFL 12 мм	BFL 13 мм	BFL 12 мм	BFL 13 мм
Коробка 64-40 GENEО®	a	- 24	- 25	- 24	- 25	- 24	- 25
	b	- 64	- 65	- 64	- 65	- 64	- 65
	c	- 122	- 123	- 138	- 139	- 192	- 193
	d	- 128	- 129	- 144	- 145	- 198	- 199
	e	- 162	- 163	- 178	- 179	- 232	- 233

 Вычеты даны для размеров заготовок в оконной конструкции! При нарезке профилей на сварку необходимо к полученным размерам прибавить припуски на сварные швы (ок. 2,5 - 3 мм на каждую сторону).

Размеры заготовок GENEО®

Двустворчатые безимпостные окна и балконные двери с коробкой 64-40 GENEО® и ложным импостом 86

Зазор фальца стекла: створка 3 мм, коробка 11 мм

створка PHZ 3 мм, коробка PHZ 9 мм

Фальц-люфт (BFL): 12 мм с двух сторон, 13 мм с одной стороны

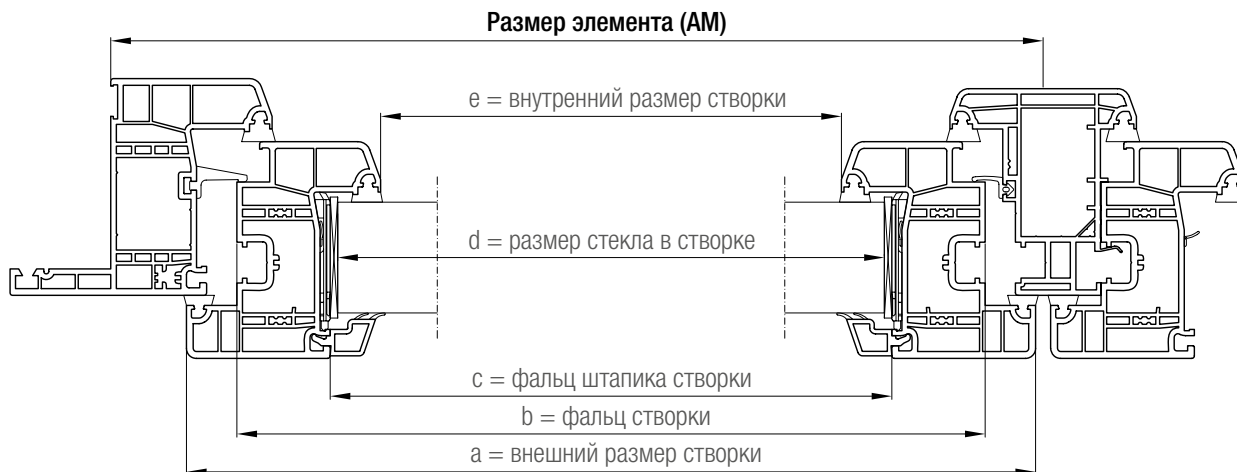
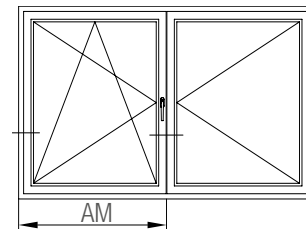

Профили	Размеры заготовок
Профиль ложного импоста	Фальц створки - 52 мм
Поперечина створки	
Поперечина створки (схема фрезерования 2)	Фальц штапика створки + 2 мм
Поперечина створки (схема фрезерования 4)	Фальц штапика створки + 6 мм
Армирование поперечины 64/86	Фальц штапика створки - 70 мм
Армирование импоста 98 GENEО®	Фальц штапика створки - 16 мм

		Размер элемента (AM) - мм					
		Створка 49 GENEО®		Створка 57 GENEО®		Створка 84/104 GENEО®	
		BFL 12 мм	BFL 13 мм	BFL 12 мм	BFL 13 мм	BFL 12 мм	BFL 13 мм
Коробка 64-40 GENEО®	a	- 33	- 34	- 33	- 34	- 33	- 34
	b	- 73	- 74	- 73	- 74	- 73	- 74
	c	- 131	- 132	- 147	- 148	- 201	- 202
	d	- 137	- 138	- 153	- 154	- 207	- 208
	e	- 171	- 172	- 187	- 188	- 241	- 242

 Вычеты даны для размеров заготовок в оконной конструкции! При нарезке профилей на сварку необходимо к полученным размерам прибавить припуски на сварные швы (ок. 2,5 - 3 мм на каждую сторону).

Размеры заготовок GENEО®

Двустворчатые безимпостные окна и балконные двери с коробкой

64-40 GENEО® и штульповой створкой GENEО®

Зазор фальца стекла: створка 3 мм, коробка 11 мм

створка PHZ 3 мм, коробка PHZ 9 мм

Фальц-люфт (BFL): 12 мм с двух сторон, 13 мм с одной стороны

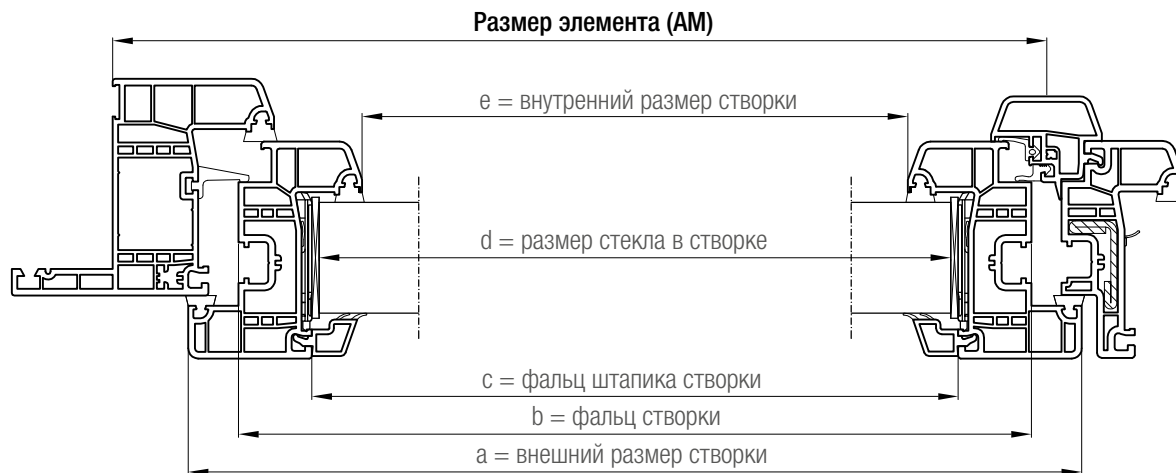
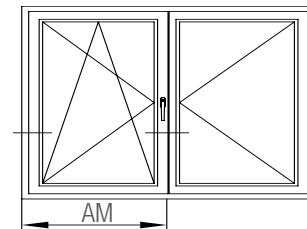

Профили	Размеры заготовок
Профиль штульповой створки	Фальц створки
Профиль упорной планки штульпа GENEО®	Фальц створки - 52 мм
Поперечина створки	
Поперечина створки (схема фрезерования 2)	Фальц штапика створки + 2 мм
Поперечина створки (схема фрезерования 4)	Фальц штапика створки + 6 мм
Армирование поперечины 64/86	Фальц штапика створки - 70 мм
Армирование импоста 98 GENEО®	Фальц штапика створки - 16 мм

		Размер по осям (AM) - мм					
		Штульповая створка 49 / Створка 49 GENEО®		Штульповая створка 57/ Створка 57 GENEО®			
		BFL 12 мм	BFL 13 мм	BFL 12 мм	BFL 13 мм		
Коробка 64-40 GENEО®	a	- 16	- 17	- 16	- 17	-	-
	b	- 56	- 57	- 56	- 57	-	-
	c	- 114	- 115	- 130	- 131	-	-
	d	- 120	- 121	- 136	- 137	-	-
	e	- 154	- 155	- 170	- 156	-	-



Вычеты даны для размеров заготовок в оконной конструкции! При нарезке профилей на сварку необходимо к полученным размерам прибавить припуски на сварные швы (ок. 2,5 - 3 мм на каждую сторону).

Наши практические устные и письменные технические консультации основываются на опыте и проводятся с полным знанием дела, но, тем не менее, не являются обязательными к выполнению указаниями. Находящиеся вне нашего влияния различные условия производства и эксплуатации исключают какие-либо претензии по нашим рекомендациям. Рекомендуется проверить, насколько пригоден для предусмотренного Вами использования продукт REHAU. Применение и использование, а также переработка продукта происходят вне нашего контроля и поэтому всецело попадают под Вашу ответственность. В случае возникновения вопроса об ответственности возмещение ущерба распространяется только на стоимость поставленного нами и использованного Вами товара. Наши гарантии распространяются на стабильное качество нашего продукта, выпускаемого согласно нашей спецификации и в соответствии с нашими общими условиями поставки и оплаты. Авторские права на документ защищены. Права, особенно на перевод, перепечатку, снятие копий, радиопередачи, воспроизведение на фотомеханических или других подобных средствах, а также сохранение на носителях данных, защищены.